

Quooker®



Vil du hellere se en video?

Scan QR-koden eller gå til quooker.dk/service/installation-og-servicevideo for nem adgang til installationsvideoer.

Installationsvejledning

Alle Quooker-haner og beholdere
til kogende vand

Velkommen til Quooker familien.

Læs denne vejledning grundigt, før installation. Denne vejledning er beregnet til brugere med grundlæggende kendskab til teknik. Hvis et trin i installationen er uklart, eller hvis du har yderligere spørgsmål, kan du kontakte Quooker Service. Denne vejledning er også tilgængelig på quooker.dk.

Praktisk baggrundsinformation	4
--------------------------------------	----------

Rengøring og vedligeholdelse	5
-------------------------------------	----------

Tekniske specifikationer	6
---------------------------------	----------

Pakkens indhold	8
------------------------	----------

Alle installationer af haner og beholdere

Nordic Twintaps eller Nordic Single tap med PRO3	10
--	----

Nordic Twintaps of Nordic Single tap med COMBI	12
--	----

Nordic Twintaps of Nordic Single tap med COMBI+	14
---	----

Fusion med PRO3	16
-----------------	----

Fusion med COMBI	18
------------------	----

Fusion med COMBI+	20
-------------------	----

Flex med PRO3	22
---------------	----

Flex med COMBI	24
----------------	----

Flex med COMBI+	26
-----------------	----

Front med PRO3	28
----------------	----

Front med COMBI	30
-----------------	----

Front med COMBI+	32
------------------	----

Ibrugtagning af Quooker-systemet	34
---	-----------

Frakobling af beholder	35
-------------------------------	-----------

Har du spørgsmål?	37
--------------------------	-----------

Praktisk baggrundsinformation

Quooker-systemet består af en vakuumisoleret beholder, som er tilsluttet vandforsyningen under køkkenbordet og er forbundet til Quooker-hanen. Udover øjeblikkeligt kogende vand kan dit Quooker-system udvides med Quooker CUBE, der giver afkølet vand, med eller uden brus. Du kan få yderligere oplysninger på vores hjemmeside.

Krav til installation

Ved installation skal du altid følge den foreskrevne metode i denne vejledning. Quooker-hanen skal tilsluttes i henhold til de lokalt gældende regler. Det frarådes at tilslutte Quooker-systemet til et omvendt osmoseanlæg eller et blødgøringsanlæg med pH-nedsættende effekt. Disse systemer kan have en negativ indvirkning på levetiden af dit Quooker-system, hvis de ikke kan opretholde en konstant pH-værdi på mellem 7 og 8,5 pH.

Nødvendigt for tilslutning til koldt og varmt vand er 3/8" udvendigt gevind.

Der skal bruges en 230V stikkontakt med jord for at installere Quooker-beholderen.

Sikkerhed

Quooker-haner er designet med sikkerhed for øje. De har et børnesikkert tryk-tryk-drej-greb, et isoleret hanerør og vandstrålen er iblandet luft, hvilket mindsker risikoen for forbrændinger. Quooker-hanen kan bruges af børn over otte år og personer med nedsatte fysiske, sensoriske eller mentale evner, men kun hvis de er under opsyn eller har modtaget instruktioner i sikker brug af produktet. Informér personer, der ikke er bekendt med Quooker-systemet, om sikker brug og de mulige farer ved brug af den kogende vandhane.



Advarsel: Forkert brug kan muligvis føre til person- eller sundhedsskader. Undgå at børn bruger hanen som legetøj og lad ikke børn rengøre eller vedligeholde produktet. Hold strømstik utilgængelige for børn.

Quooker-systemet er egnet til brug i privat husholdning og lignende situationer.

Undgå at spilde vand på strømstikket. Defekte strømstik må kun udskiftes af en kvalificeret tekniker. Før du frakobler beholderen, skal den først køle af. Instruktionerne til frakobling af beholderen findes på side 35.

Overensstemmelseserklæring

Vores produkter er designet, testet og godkendt med stor omhu for at sikre, at de opfylder alle gældende regler og lovkraft. Den fulde overensstemmelseserklæring for vores produkter er tilgængelig på quooker.dk/godkendelser.

Garanti

Quooker-systemer kommer med 24 måneders garanti. Garanti og vilkår ifølge vores salgsbetingelser. Se mere på quooker.dk. Garantien kan blive påvirket af forkert installation eller vedligeholdelse, misbrug eller eksterne faktorer som vandkvalitet eller kalk. Garantiservice skal udføres af Quooker Service eller en Quooker Service-partner og skal udføres med originale Quooker reservedele eller tilbehør. Vores fulde garantibetingelser kan findes på quooker.dk/handelsbetingelser.

Registrering

Gå til quooker.dk/service/registrer-din-quooker for at registrere dit Quooker-system. Dette vil også registrere din garanti og give os mulighed for at hjælpe dig hurtigere, hvis du har spørgsmål.

Rengøring og vedligeholdelse

Vi vil gerne hjælpe med at sikre, at din hane vedligeholdes korrekt. Vi har lavet en oversigt over gode råd for alle de forskellige overflader herunder.



Rengøring af hanen

Brug kun varmt vand og en blød klud. Brug ikke rengøringsmidler (f.eks. afkalkningsmidler, slibemidler og eddike) og skuresvampe.

Disse kan påvirke belægningen på nogle dele samt fedtet i hanen, som sikrer, at alle dele bevæger sig gnidningsfrit. Dette vil mindske systemets levetid og påvirke garantien. Polér ikke for hårdt, da dette muligvis kan forårsage farveforskelle over tid. Tør straks hanen efter brug og rengøring.

Ekstra råd til bruneret messing

Brunering er et lag, der udvikler sig på messing på grund af oxidering. Det vil patinere over tid, hvilket gør din hane helt unik. Madolier, syreholdige væsker samt berøring vil lysne og ændre farven på hanens overflade. Dette sker hovedsageligt omkring hanerøret, pindgrebet og tryk-drej grebet, som berøres mest. For at bevare og beskytte din vandhane må den kun rengøres med vand og en klud. Brug ikke nogen rengøringsmidler. Derudover kan du påføre bivoks én gang hver 3. til 6. måned. Tør straks vandhanen af efter brug og rengøring.

Afkalkning af perlatoeren

Når vandstrømmen fra hanen aftager, kan du afmontere perlatoeren og komme den i eddike i cirka en time. Skyl derefter kalken af og sæt perlatoeren på plads igen. Hvis perlatoeren ikke kan afkalkes længere, kan du bestille en ny via vores webshop.

Hvis hanen stadig ikke giver en optimal vandstrøm, selv efter at perlatoeren er blevet afkalket, kan det skyldes at beholderen skal serviceres for kalk (SWOP). Det er nemt at udskifte beholderen med vores SWOP-koncept. Læs mere på quooker.dk eller kontakt vores serviceafdeling.

Tekniske specifikationer







Hane	Nordic Single tap	Fusion, Flex og Nordic blandingsbatteri	Front
Hulmål	32 mm	35 mm	35 mm
Roset tilgængelig (i tilfælde af hulmål > 35 mm)	ja	ja	nej
<hr/>			
Enhed	PRO3	COMBI	COMBI+
Spænding	230 V	230 V	230 V
Strøm	1600 W	2200 W	2200 W
Indhold	3 liter	7 liter	7 liter
Opvarmningstid	15 minutter	20 minutter	20 minutter
Forbrug i standby-tilstand*	10 W	10 W	10 W
Beholderhøjde	47 cm	49 cm	49 cm
Minimum totalhøjde, beholder	55 cm	57 cm	57 cm
Beholderdiameter	15 cm	20 cm	20 cm
Minimum vandtryk	200 kPa (2 bar)	200 kPa (2 bar)	200 kPa (2 bar)
Maksimalt vandtryk	600 kPa (6 bar)	600 kPa (6 bar)	600 kPa (6 bar)
Maksimalt arbejdstryk	800 kPa (8 bar)	800 kPa (8 bar)	800 kPa (8 bar)
Tilgængelig ophængsbeslag	ja	ja	ja
HiTAC®-vandfilter	High Temperature Activated Carbon		
Sikkerhed	Maksimal temperatur og tryk		
<hr/>			
Energimærke for Quooker COMBI			
Erklæret kapacitetsprofil	XXS		
Energieffektivitetsklasse for vandvarmere	A		
Energieffektivitet for vandvarmer	36 %		
Årligt forbrug*	515 kWh / år		
Indstilling af varmtvandstemperatur for blandeventil	40-60 °C		
<hr/>			

* Disse er gennemsnitsværdier.

I henhold til europæisk lovgivning og forordninger vedrørende energieffektivitet for varmtvandsapparater til husholdningsbrug har COMBI beholderen energimærke A.

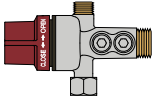
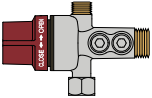
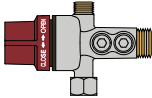
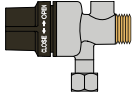
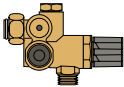
Vi har ikke officielle målinger, der viser, at PRO3 og COMBI+ opnår energiforbrug, der ville berettige dem til et energimærke. Derfor har PRO3- og COMBI+ beholdere ikke et energimærke. Disse beholdere er dog lige så energieffektive.

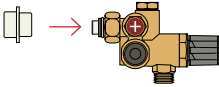
Pakkens indhold

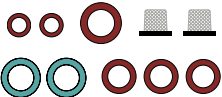
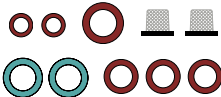
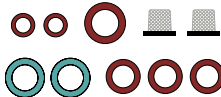
	PRO3	COMBI	COMBI+
			
Rød Quooker-reduktionsventil (QRV)			
Sort Quooker-reduktionsventil (QRV)			
Blandeventil			
Kontraventil i messing			
Blandeventil inklusiv hvid kontraventil			
Overgangs-muffe 1/2"-3/8"			
Flere fiberpakninger og pakningssier til haner	2 	2 	2 

Nordic Single tap

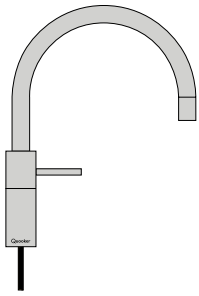

(hvis Nordic Twintaps)
Nordic blandingsbatteri

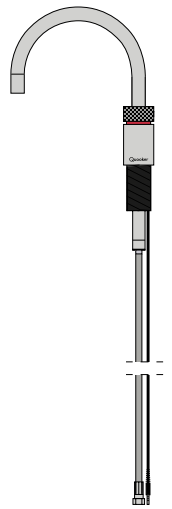

Fusion

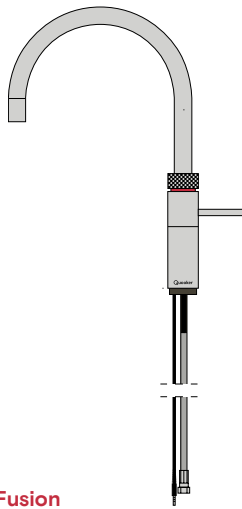

Flex

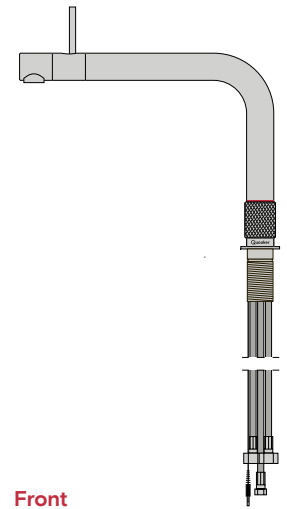
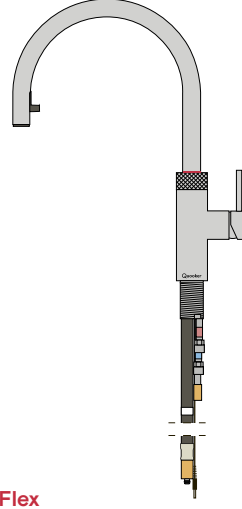

Front

Plastiktrekant	3				
Hesteskoformet klemmedel	3				
Låsemøtrik	3				
Metalring					
Gevinding					
Gevinding i messing					
Centreringsring					
Skruer					
Varmt- og koldt- vandsslanger	3				
Pakningssier til haner	3				
3-vejs stikforbindelse					
Modvægt					
Lille fiberpakning					
Oplåsningsværktøj					
Perlatorværktøj					4

3 Dele til Nordic blandingsbatteri.

4 Perlatorværktøjet skal bruges til af- og påmontering af perlatoren i tilfælde af service.

Nordic Twintaps eller Nordic Single tap

Nødvendigt værktøj

Stjerneskruetrækker og fastnøgle 10 og 12

Nordic Twintaps består af et blandingsbatteri og en hane til kogende vand. Hvis du kun ønsker at tilslutte hanen til kogende vand, skal du springe trinene for blandingsbatteriet over. Navne på dele kan findes i pakkeindholdet (s. 9).

Installation af Nordic blandingsbatteri (Twintaps)

- A Montér de medfølgende varmt- og koldt vandsslanger i bunden af blandingsbatteriet. Tilspænd med fastnøgle 10.
- B Isæt hanen gennem vasken/bordpladen (anbefalet hulmål Ø 35 mm) i køkkenbordet.
- C1 Benyt plastiktrekanten (kun nødvendig ved køkkenvask eller køkkenbord i rustfrit stål, der er < 10 mm tyk) under køkkenbordet på undersiden af hanen.
- C2 Sæt hesteskoformet klemmedel på gevindet under hanen. Drej låsemøtrikken på gevindet, og stram til med hånden.
- C3 Drej hanen, så logoet vender mod fronten. Stram låsemøtrikken godt med fastnøgle 12.

Installation af Nordic Single tap (kogende vandhane)

Justérbar højde: Hold 25 cm fri under bordpladen.

- A Hvis der er et hulmål på 35 mm eller større i køkkenbordet, skal den medfølgende centreringsring placeres omkring bunden af hanen.
- B Isæt hanen gennem vasken/bordpladen (anbefalet hulmål Ø 32 mm) i køkkenbordet.
- C1 Sæt skruerne løst i gevindringen i messing, men undlad at spænde dem endnu.
- C2 Placér først metalringen og derefter gevindringen i messing omkring gevindet i bunden af hanen. Stram til med hænderne.
- C3 Drej hanen, så logoet vender mod fronten. Stram skruerne til med en skrue-trækker.

PRO3

Nødvendigt værktøj

Papegøjetang, fastnøgler i størrelse 12, 14, 19 og 22

Luk for vandtilførsel. Følg derefter de 7 trin fra installationsoversigten på den modsatte side. Navne på dele kan findes i pakkeindholdet (s. 8).

- 1 Placér en pakningssi på vandtilførslen for koldt vand. Installér den røde QRV med fastnøgle 19.
- 2 Placér en pakningssi på den røde QRV, og installér koldt vandsslangen med en 19 fastnøgle. Hold fast i den klemte del af slangen med papegøjetangen for at forhindre at slangen snor sig.
- 3 Placér en pakningssi på vandtilførslen for varmt vand. Installér varmt vandsslangen med en 19 fastnøgle og papegøjetangen.
- 4 Placér en blå fiberpakning i indløbsslangen på beholderen. Tilslut indløbsslangen til den røde QRV med fastnøgle 22.
- 5 Fjern den sorte hætte på toppen af beholderen. Placér en rød fiberpakning i slangen til kogende vand. Brug fastnøgle 12 til at holde imod på beholderen. Brug fastnøgle 14 til at fastgøre slangen til kogende vand på beholderen.
- 6 Isæt jack-stik i indgangen på beholderens låg.
- 7 Tilslut beholderen til en stikkontakt med jord.

Færdig med installationen? Gå til side 34.

Skal du installere andre Quooker-produkter?

Så fortsæt installationen med den respektive installationsvejledning.

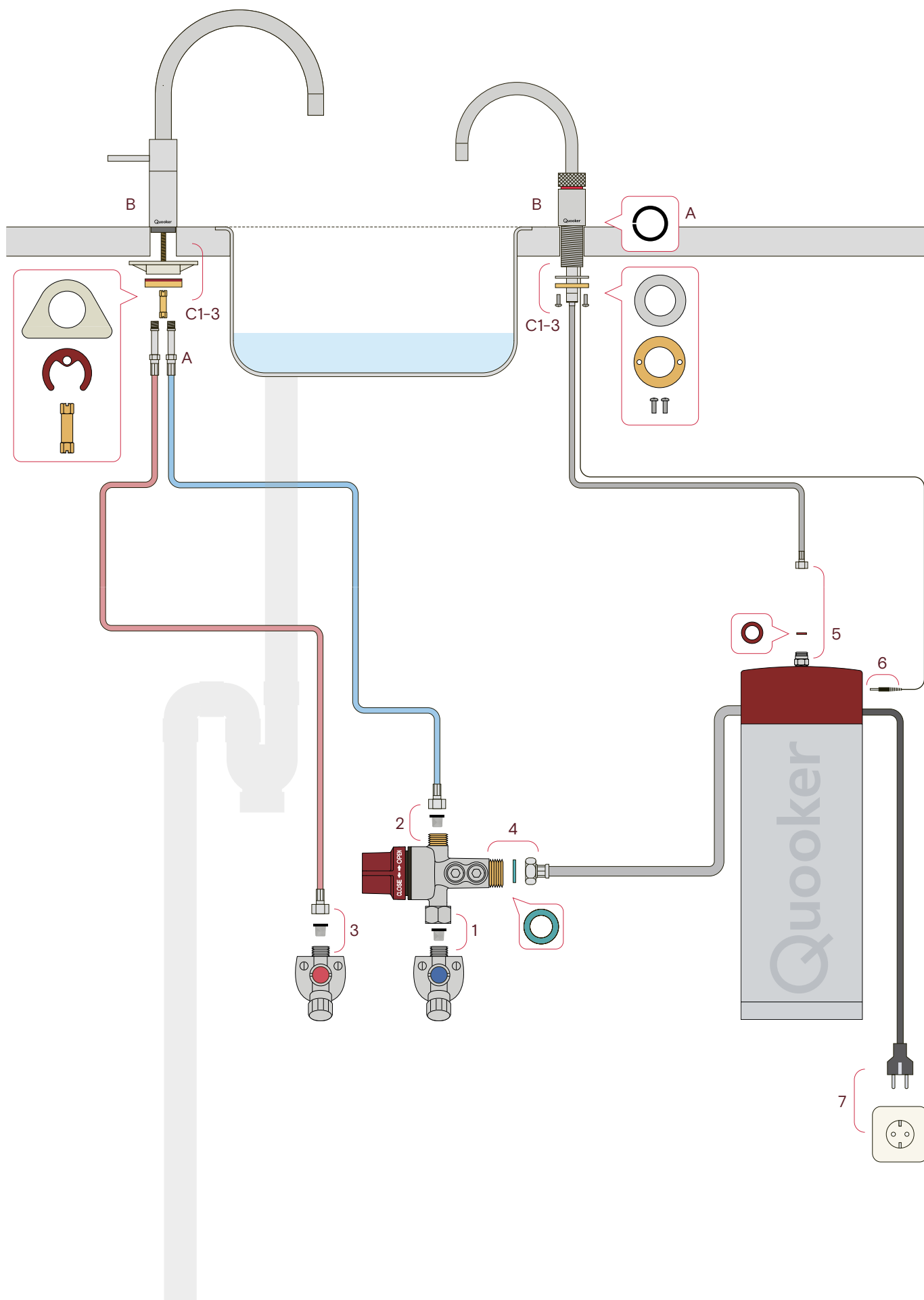

Den viste installation kan variere fra vandinstallationen i dit skab.
 Vi anbefaler at der er stop-haner på vandinstallationen.

Nordic Twintaps eller Nordic Single tap

Nødvendigt værktøj

Stjerneskruetrækker og fastnøgle 10 og 12

Nordic Twintaps består af et blandingsbatteri og en hane til kogende vand. Hvis du kun ønsker at tilslutte hanen til kogende vand, skal du springe trinene for blandingsbatteriet over. Navne på dele kan findes i pakkeindholdet (s. 9).

Installation af Nordic blandingsbatteri (Twintaps)

- A Montér de medfølgende varmt- og koldt vandsslanger i bunden af blandingsbatteriet. Tilspænd med fastnøgle 10.
- B Isæt hanen gennem vasken/bordpladen (anbefalet hulmål Ø 35 mm) i køkkenbordet.
- C1 Benyt plastiktrekanten (kun nødvendig ved køkkenvask eller køkkenbord i rustfrit stål, der er < 10 mm tyk) under køkkenbordet på undersiden af hanen.
- C2 Sæt hesteskoformet klemmedel på gevindet under hanen. Drej låsemøtrikken på gevindet, og stram til med hånden.
- C3 Drej hanen, så logoet vender mod fronten. Stram låsemøtrikken godt med fastnøgle 12.

Installation af Nordic Single tap (kogende vandhane)

Justérbar højde: Hold 25 cm fri under bordpladen.

- A Hvis der er et hulmål på 35 mm eller større i køkkenbordet, skal den medfølgende centreringsring placeres omkring bunden af hanen.
- B Isæt hanen gennem vasken/bordpladen (anbefalet hulmål Ø 32 mm) i køkkenbordet.
- C1 Sæt skruerne løst i gevindringen i messing, men undlad at spænde dem endnu.
- C2 Placér først metalringen og derefter gevindringen i messing omkring gevindet i bunden af hanen. Stram til med hænderne.
- C3 Drej hanen, så logoet vender mod fronten. Stram skruerne til med en skrue-trækker.

COMBI

Nødvendigt værktøj

Papegøjetang, fastnøgler i størrelse 12, 14, 17, 19 og 24

Luk for vandtilførsel. Følg derefter de 10 trin fra installationsoversigten på den modsatte side. Navne på dele kan findes i pakkeindholdet (s. 8).

- 1 Placér en pakningssi på vandtilførsel for koldt vand. Installér den røde QRV med fastnøgle 19.
- 2 Placér en pakningssi på den røde QRV, og installér koldt vandslangen ved hjælp af fastnøgle 19. Hold fast i den klemte del af slangen med papegøjetangen for at forhindre at slangen snor sig.
- 3 Placér en rød fiberpakning, og installér blandeventilen med fastnøgle 24. Sørg for, at temperaturgrebet på blandeventilen forbliver tilgængeligt. Grebet giver dig mulighed for at indstille temperaturen på det varme vand (mellem K-40 °C og W-60 °C).
- 4 Placér en pakningssi på blandeventilen, og installér varmt vandslangen ved hjælp af fastnøgle 19 og papegøjetang.
- 5 Montér beholderens udløbsslange på blandeventilen med fastnøgle 24. Ingen pakning er nødvendig (konisk samling).

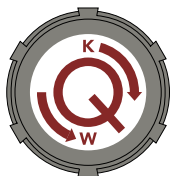

- 6 Forbind kontraventilen af messing til blandeventilen ved hjælp af fastnøgle 19. Ingen pakning er nødvendig (konisk samling).
- 7 Forbind indløbsslangen fra beholderen til kontraventilen af messing ved hjælp af fastnøgle 17. Ingen pakning er nødvendig (konisk samling).
- 8 Fjern den sorte hætte på toppen af beholderen. Placér en rød fiberpakning i slangen til kogende vand. Brug fastnøgle 12 til at holde imod på beholderen. Brug fastnøgle 14 til at fastgøre slangen til kogende vand på beholderen.
- 9 Isæt jack-stik i indgangen på beholderens låg.
- 10 Tilslut beholderen til en 230V stikkontakt med jord.

Færdig med installationen? Gå til side 34.

Skal du installere andre Quooker-produkter?

Så fortsæt installationen med den respektive installationsvejledning.

Nordic Twintaps eller Nordic Single tap

Nødvendigt værktøj

Stjerneskruetrækker og fastnøgle 10 og 12

Nordic Twintaps består af et blandingsbatteri og en hane til kogende vand. Hvis du kun ønsker at tilslutte hanen til kogende vand, skal du springe trinene for blandingsbatteriet over. Navne på dele kan findes i pakkeindholdet (s. 9).

Installation af Nordic blandingsbatteri (Twintaps)

- A Montér de medfølgende varmt- og koldt vandsslanger i bunden af blandingsbatteriet. Tilspænd med fastnøgle 10.
- B Isæt hanen gennem vasken/bordpladen (anbefalet hulmål Ø 35 mm) i køkkenbordet.
- C1 Benyt plastiktrekanten (kun nødvendig ved køkkenvask eller køkkenbord i rustfrit stål, der er < 10 mm tyk) under køkkenbordet på undersiden af hanen.
- C2 Sæt hesteskoformet klemmedel på gevindet under hanen. Drej låsemøtrikken på gevindet, og stram til med hånden.
- C3 Drej hanen, så logoet vender mod fronten. Stram låsemøtrikken godt med fastnøgle 12.

Installation af Nordic Single tap (kogende vandhane)

Justerbar højde: Hold 25 cm fri under bordpladen.

- A Hvis der er et hulmål på 35 mm eller større i køkkenbordet, skal den medfølgende centreringsring placeres omkring bunden af hanen.
- B Isæt hanen gennem vasken/bordpladen (anbefalet hulmål Ø 32 mm) i køkkenbordet.
- C1 Sæt skruerne løst i gevindringen i messing, men undlad at spænde dem endnu.
- C2 Placér først metalringen og derefter gevindringen i messing omkring gevindet i bunden af hanen. Stram til med hænderne.
- C3 Drej hanen, så logoet vender mod fronten. Stram skruerne til med en skrue-trækker.

COMBI+

Nødvendigt værktøj

Papegøjetang, fastnøgler i størrelse 12, 14, 17, 19 og 24

Luk for vandtilførsel. Følg derefter de 11 trin fra installationsoversigten på den modsatte side. Navne på dele kan findes i pakkeindholdet (s. 8).

- 1 Placér en pakningssi på vandtilførslen for koldt vand. Installér den røde QRV med fastnøgle 19.
- 2 Placér en pakningssi på den røde QRV, og installér koldt vandsslagen ved hjælp af fastnøgle 19. Hold fast i den klemte del af slangen med papegøjetangen for at forhindre at slangen snor sig.
- 3 Placér en rød fiberpakning, og installér overgangsmuffen med fastnøgle 24.
- 4 Placér en pakningssi på vandtilførslen for varmt vand. Installér den sorte QRV med fastnøgle 19.
- 5 Installér blandeventilen på den sorte QRV med fastnøgle 24. **Kontrollér, at den hvide kontraventil**

er monteret og korrekt placeret.

Sørg for, at temperaturgrebet på blandeventilen forbliver tilgængeligt. Grebet giver dig mulighed for at indstille temperaturen på det varme vand (mellem K-40 °C og W-60 °C).

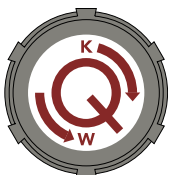

- 6 Placér en pakningssi på blandeventilen, og installér varmt vandsslagen ved hjælp af fastnøgle 19 og papegøjetang.
- 7 Montér beholderens udløbsslange på blandeventilen med fastnøgle 24. Ingen pakning er nødvendig (konisk samling).
- 8 Forbind indløbsslagen fra beholderen til overgangsmuffen. Brug fastnøgle 24 til at holde imod. Brug fastnøgle 17 til at stramme indløbsslagen. Ingen pakning er nødvendig (konisk samling).
- 9 Fjern den sorte hætte på toppen af beholderen. Placér en rød fiberpakning i slangen til kogende vand. Brug fastnøgle 12 til at holde imod på beholderen. Brug fastnøgle 14 til at fastgøre slangen til kogende vand på beholderen.
- 10 Isæt jack-stik i indgangen på beholderens låg.
- 11 Tilslut beholderen til en 230V stikkontakt med jord.

Færdig med installationen? Gå til side 34.

Skal du installere andre Quooker-produkter?

Så fortsæt installationen med den respektive installationsvejledning.

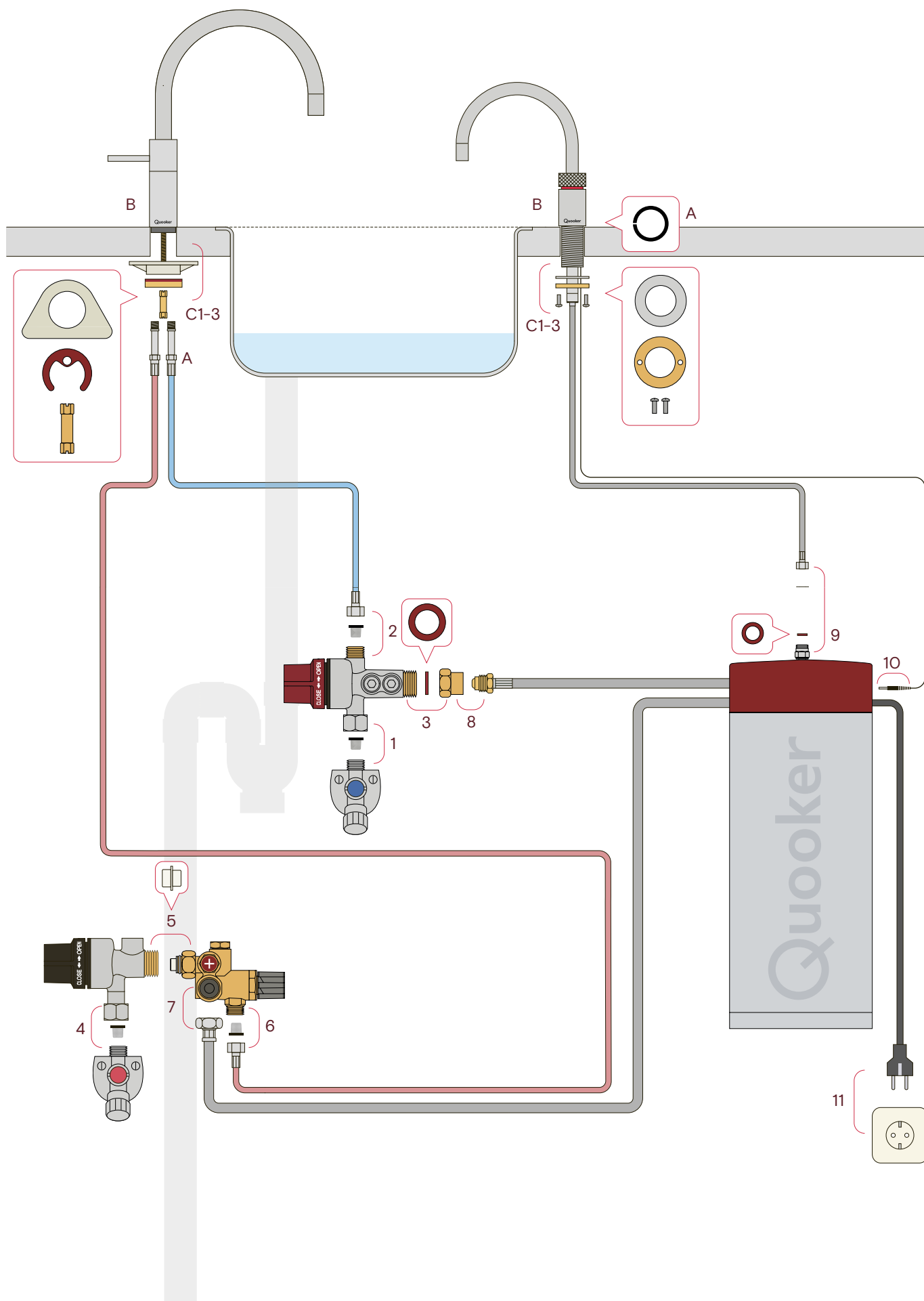

Den viste installation kan variere fra vandinstallationen i dit skab.
 Vi anbefaler at der er stop-haner på vandinstallationen.

Fusion

Nødvendigt værktøj

Fastnøgle størrelse 10 og 12

Følg disse trin for at montere Fusion. Navne på dele kan findes i pakkeindholdet (s. 9).

- A Montér de medfølgende varmt- og koldt vandsslanger i bunden af Fusion. Tilspænd med fastnøgle 10.
- B Isæt hanen gennem vasken/bordpladen (anbefalet hulmål Ø 35 mm) i køkkenbordet.
- C1 Benyt plastiktrekanten (kun nødvendig ved køkkenvask eller køkkenbord i rustfrit stål, der er < 10 mm tyk) under køkkenbordet på undersiden af hanen.
- C2 Sæt hesteskoformet klemmedel på gevindet under hanen. Drej låsemøtrikken på gevindet, og stram til med hånden.
- C3 Drej hanen, så logoet vender mod fronten. Stram låsemøtrikken godt med fastnøgle 12.

PRO3

Nødvendigt værktøj

Papegøjetang, fastnøgler i størrelse 12, 14, 19 og 22

Luk for vandtilførsel. Følg derefter de 7 trin fra installationsoversigten på den modsatte side. Navne på dele kan findes i pakkeindholdet (s. 8).

- 1 Placér en pakningssi på vandtilførslen for koldt vand. Installér den røde QRV med fastnøgle 19.
- 2 Placér en pakningssi på den røde QRV, og installér koldt vandsslangen med en 19 fastnøgle. Hold fast i den klemte del af slangen med papegøjetangen for at forhindre at slangen snor sig.
- 3 Placér en pakningssi på vandtilførslen for varmt vand. Installér varmt vandsslangen med en 19 fastnøgle og papegøjetangen.
- 4 Placér en blå fiberpakning i indløbsslangen på beholderen. Tilslut indløbsslangen til den røde QRV med fastnøgle 22.
- 5 Fjern den sorte hætte på toppen af beholderen. Placér en rød fiberpakning i slangen til kogende vand. Brug fastnøgle 12 til at holde imod på beholderen. Brug fastnøgle 14 til at fastgøre slangen til kogende vand på beholderen.
- 6 Isæt jack-stik i indgangen på beholderens låg.
- 7 Tilslut beholderen til en stikkontakt med jord.

Færdig med installationen? Gå til side 34.

Skal du installere andre Quooker-produkter?

Så fortsæt installationen med den respektive installationsvejledning.

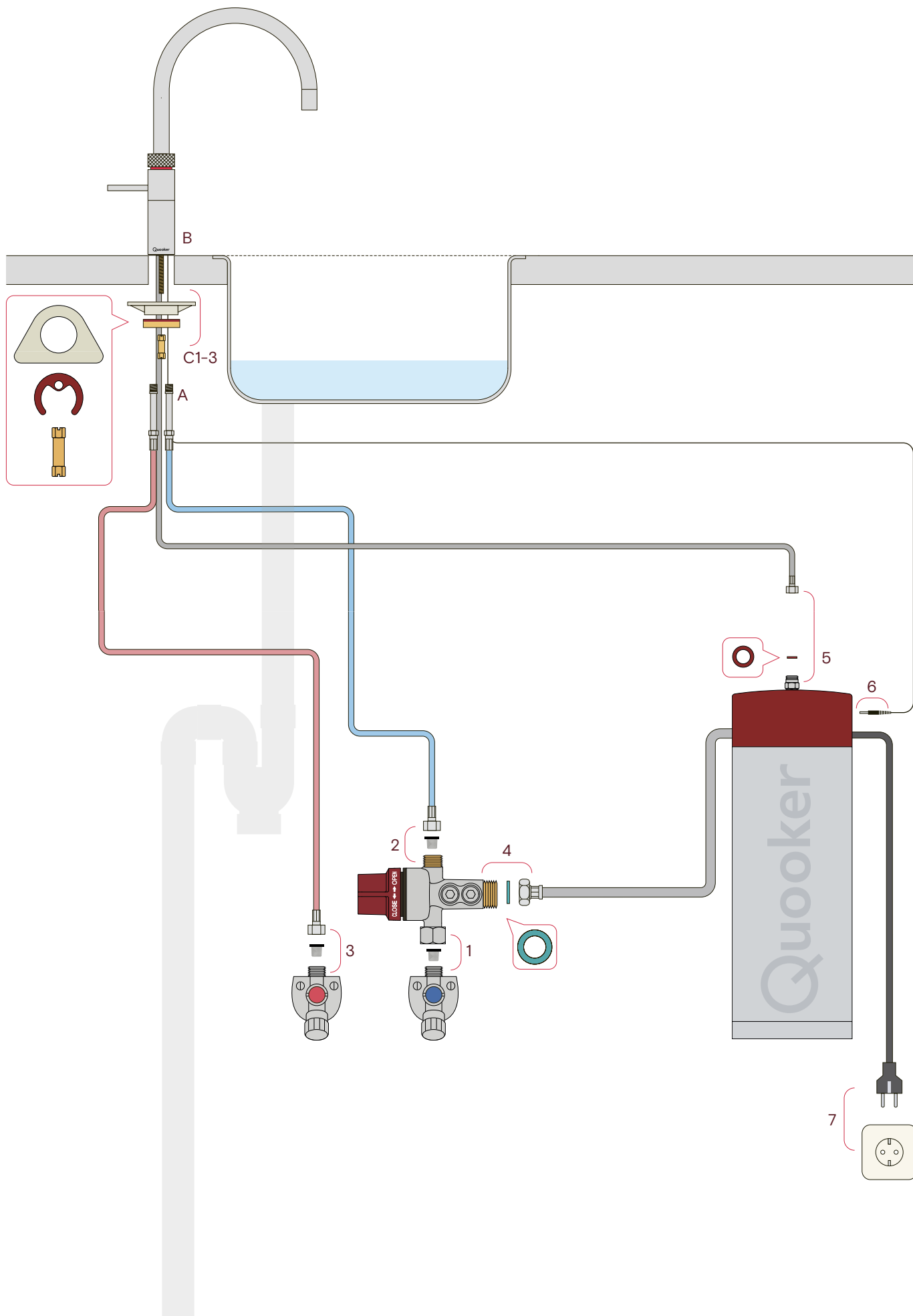

Den viste installation kan variere fra vandinstallationen i dit skab.
 Vi anbefaler at der er stop-haner på vandinstallationen.

Fusion

Nødvendigt værktøj

Fastnøgle størrelse 10 og 12

Følg disse trin for at montere Fusion. Navne på dele kan findes i pakkeindholdet (s. 9).

- A Montér de medfølgende varmt- og koldt vandsslanger i bunden af Fusion. Tilspænd med fastnøgle 10.
- B Isæt hanen gennem vasken/bordpladen (anbefalet hulmål Ø 35 mm) i køkkenbordet.
- C1 Benyt plastiktrekanten (kun nødvendig ved køkkenvask eller køkkenbord i rustfrit stål, der er < 10 mm tyk) under køkkenbordet på undersiden af hanen.
- C2 Sæt hesteskoformet klemmedel på gevindet under hanen. Drej låsemøtrikken på gevindet, og stram til med hånden.
- C3 Drej hanen, så logoet vender mod fronten. Stram låsemøtrikken godt med fastnøgle 12.

COMBI

Nødvendigt værktøj

Papegøjetang, fastnøgler i størrelse 12, 14, 17, 19 og 24

Luk for vandtilførsel. Følg derefter de 10 trin fra installationsoversigten på den modsatte side. Navne på dele kan findes i pakkeindholdet (s. 8).

- 1 Placér en pakningssi på vandtilførsel for koldt vand. Installér den røde QRV med fastnøgle 19.
- 2 Placér en pakningssi på den røde QRV, og installér koldt vandslangen ved hjælp af fastnøgle 19. Hold fast i den klemte del af slangen med papegøjetangen for at forhindre at slangen snor sig.
- 3 Placér en rød fiberpakning, og installér blandeventilen med fastnøgle 24. Sørg for, at temperaturgrebet på blandeventilen forbliver tilgængeligt. Grebet giver dig mulighed for at indstille temperaturen på det varme vand (mellem K-40 °C og W-60 °C).
- 4 Placér en pakningssi på blandeventilen, og installér varmt vandslangen ved hjælp af fastnøgle 19 og papegøjetang.
- 5 Montér beholderens udløbsslange på blandeventilen med fastnøgle 24. Ingen pakning er nødvendig (konisk samling).

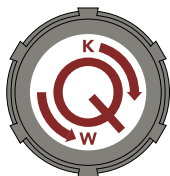

- 6 Forbind kontraventilen af messing til blandeventilen ved hjælp af fastnøgle 19. Ingen pakning er nødvendig (konisk samling).
- 7 Forbind indløbsslangen fra beholderen til kontraventilen af messing ved hjælp af fastnøgle 17. Ingen pakning er nødvendig (konisk samling).
- 8 Fjern den sorte hætte på toppen af beholderen. Placér en rød fiberpakning i slangen til kogende vand. Brug fastnøgle 12 til at holde imod på beholderen. Brug fastnøgle 14 til at fastgøre slangen til kogende vand på beholderen.
- 9 Isæt jack-stik i indgangen på beholderens låg.
- 10 Tilslut beholderen til en 230V stikkontakt med jord.

Færdig med installationen? Gå til side 34.

Skal du installere andre Quooker-produkter?

Så fortsæt installationen med den respektive installationsvejledning.

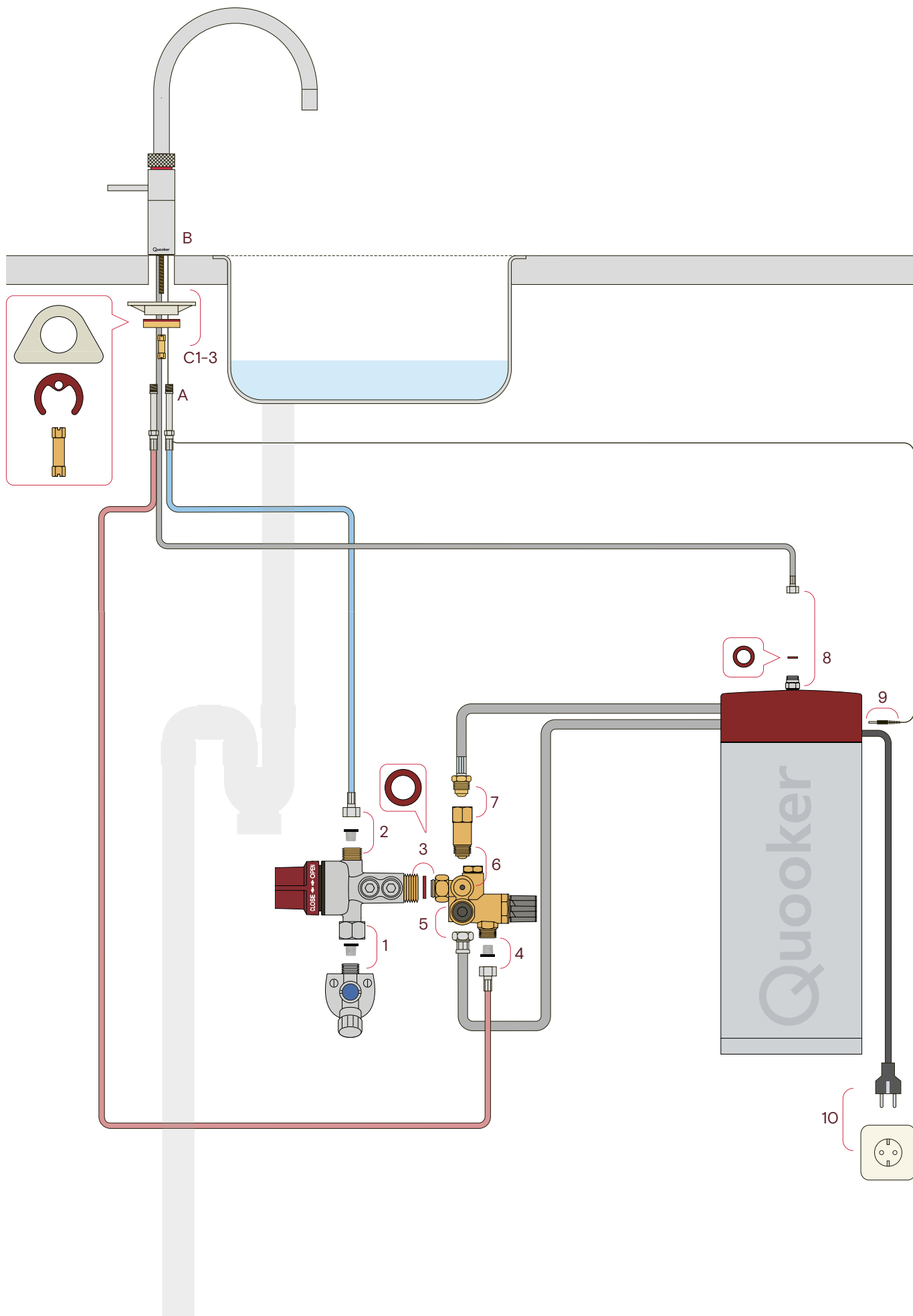

Den viste installation kan variere fra vandinstallationen i dit skab.
 Vi anbefaler at der er stop-haner på vandinstallationen.

Fusion

Nødvendigt værktøj

Fastnøgle størrelse 10 og 12

Følg disse trin for at montere Fusion. Navne på dele kan findes i pakkeindholdet (s. 9).

- A Montér de medfølgende varmt- og koldt vandsslanger i bunden af Fusion. Tilspænd med fastnøgle 10.
- B Isæt hanen gennem vasken/bordpladen (anbefalet hulmål Ø 35 mm) i køkkenbordet.
- C1 Benyt plastiktrekanten (kun nødvendig ved køkkenvask eller køkkenbord i rustfrit stål, der er < 10 mm tyk) under køkkenbordet på undersiden af hanen.
- C2 Sæt hesteskoformet klemmedel på gevindet under hanen. Drej låsemøtrikken på gevindet, og stram til med hånden.
- C3 Drej hanen, så logoet vender mod fronten. Stram låsemøtrikken godt med fastnøgle 12.

COMBI+

Nødvendigt værktøj

Papegøjetang, fastnøgler i størrelse 12, 14, 17, 19 og 24

Luk for vandtilførsel. Følg derefter de 11 trin fra installationsoversigten på den modsatte side. Navne på dele kan findes i pakkeindholdet (s. 8).

- 1 Placér en pakningssi på vandtilførslen for koldt vand. Installér den røde QRV med fastnøgle 19.
- 2 Placér en pakningssi på den røde QRV, og installér koldt vandsslangen ved hjælp af fastnøgle 19. Hold fast i den klemte del af slangen med papegøjetangen for at forhindre at slangen snor sig.
- 3 Placér en rød fiberpakning, og installér overgangsmuffen med fastnøgle 24.
- 4 Placér en pakningssi på vandtilførslen for varmt vand. Installér den sorte QRV med fastnøgle 19.
- 5 Installér blandeventilen på den sorte QRV med fastnøgle 24. **Kontrollér, at den hvide kontraventil er monteret og korrekt placeret.**
- 6 Placér en pakningssi på blandeventilen, og installér varmt vandsslangen ved hjælp af fastnøgle 19 og papegøjetang.
- 7 Montér beholderens udløbsslange på blandeventilen med fastnøgle 24. Ingen pakning er nødvendig (konisk samling).
- 8 Forbind indløbsslangen fra beholderen til overgangsmuffen. Brug fastnøgle 24 til at holde imod. Brug fastnøgle 17 til at stramme indløbsslangen. Ingen pakning er nødvendig (konisk samling).
- 9 Fjern den sorte hætte på toppen af beholderen. Placér en rød fiberpakning i slangen til kogende vand. Brug fastnøgle 12 til at holde imod på beholderen. Brug fastnøgle 14 til at fastgøre slangen til kogende vand på beholderen.
- 10 Isæt jack-stik i indgangen på beholderens låg.
- 11 Tilslut beholderen til en 230V stikkontakt med jord.

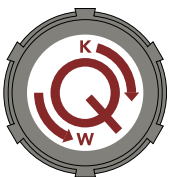

Sørg for, at temperaturgrebet på blandeventilen forbliver tilgængeligt. Grebet giver dig mulighed for at indstille temperaturen på det varme vand (mellem K-40 °C og W-60 °C).

Færdig med installationen? Gå til side 34.
Skal du installere andre Quooker-produkter?
Så fortsæt installationen med den respektive installationsvejledning.

Flex

Nødvendigt værktøj

Skruetrækker og fastnøgle 10

Følg disse trin for at tilslutte Flex. Navne på dele kan findes i pakkeindholdet (s. 9).

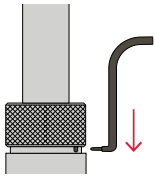

Bemærk: Som standard er Flex udstyret med en lås, der blokerer for klik på tryk-drej grebet. Hvis du tilslutter en CUBE til dit Quooker-system, skal du låse op for tryk-drej grebet, før du kan bruge CUBE funktionerne. Lås op for tryk-drej grebet

ved hjælp af det medfølgende CUBE oplåsningsværktøj. Isæt værktøjet i åbningen under grebet på bagsiden af hanen. Bevæg værktøjet nedad. Lås ikke op for tryk-drej grebet, hvis du ikke har CUBE installeret.

- A Monter de medfølgende varmt- og koldt vandsslanger fast på hanerørene i bunden af Flex. Tilspænd med fastnøgle 10.
- B Bøj forsigtigt hanerørene sammen og isæt hanen gennem vasken/bordpladen (anbefalet hulmål Ø35 mm) i køkkenbordet.

- C1 Sæt skruerne løst i gevindringen men undlad at spænde dem endnu.
- C2 Benyt plastiktrekanten (kun nødvendig ved køkkenvask eller køkkenbord i rustfrit stål, der er < 10 mm tyk), metalring og gevindring under køkkenbordet på undersiden af hanen og spænd fast.
- C3 Drej hanen, så logoet vender mod fronten. Stram skruerne til med en skruetrækker.
- D Fastgør 3-vejs stikforbindelsen til det messingfarvede rør på hanen, indtil der ikke er mere messing synligt. Træk forsigtigt i 3-vejs stikforbindelsen for at kontrollere, at den sidder ordentligt fast.
- E Fastgør udtræksslagen i bunden af 3-vejs stikforbindelsen, indtil der ikke er mere messing synligt. Træk forsigtigt i slangen for at kontrollere, at den er sikkert fastgjort til 3-vejs stikforbindelsen.
- F Fastgør modvægten ved mærket vist på udtræksslagen.

PRO3

Nødvendigt værktøj

Papegøjetang, fastnøgler i størrelse 12, 14, 19 og 22

Luk for vandtilførsel. Følg derefter de 7 trin fra installationsoversigten på den modsatte side. Navne på dele kan findes i pakkeindholdet (s. 8).

- 1 Placér en pakningssi på vandtilførslen for koldt vand. Installér den røde QRV med fastnøgle 19.
- 2 Placér en pakningssi på den røde QRV, og installér koldt vandsslagen med en 19 fastnøgle. Hold fast i den klemte del af slangen med papegøjetangen for at forhindre at slangen snor sig.
- 3 Placér en pakningssi på vandtilførslen for varmt vand. Installér varmt vandsslagen med en 19 fastnøgle og papegøjetangen.
- 4 Placér en blå fiberpakning i indløbsslagen på beholderen. Tilslut indløbsslagen til den røde QRV med fastnøgle 22.
- 5 Fjern den sorte hætte på toppen af beholderen. Placér en rød fiberpakning i slangen til kogende vand. Brug fastnøgle 12 til at holde imod på beholderen. Brug fastnøgle 14 til at fastgøre slangen til kogende vand på beholderen.
- 6 Isæt jack-stik i indgangen på beholderens låg.
- 7 Tilslut beholderen til en stikkontakt med jord.

Færdig med installationen? Gå til side 34.

Skal du installere andre Quooker-produkter?

Så fortsæt installationen med den respektive installationsvejledning.

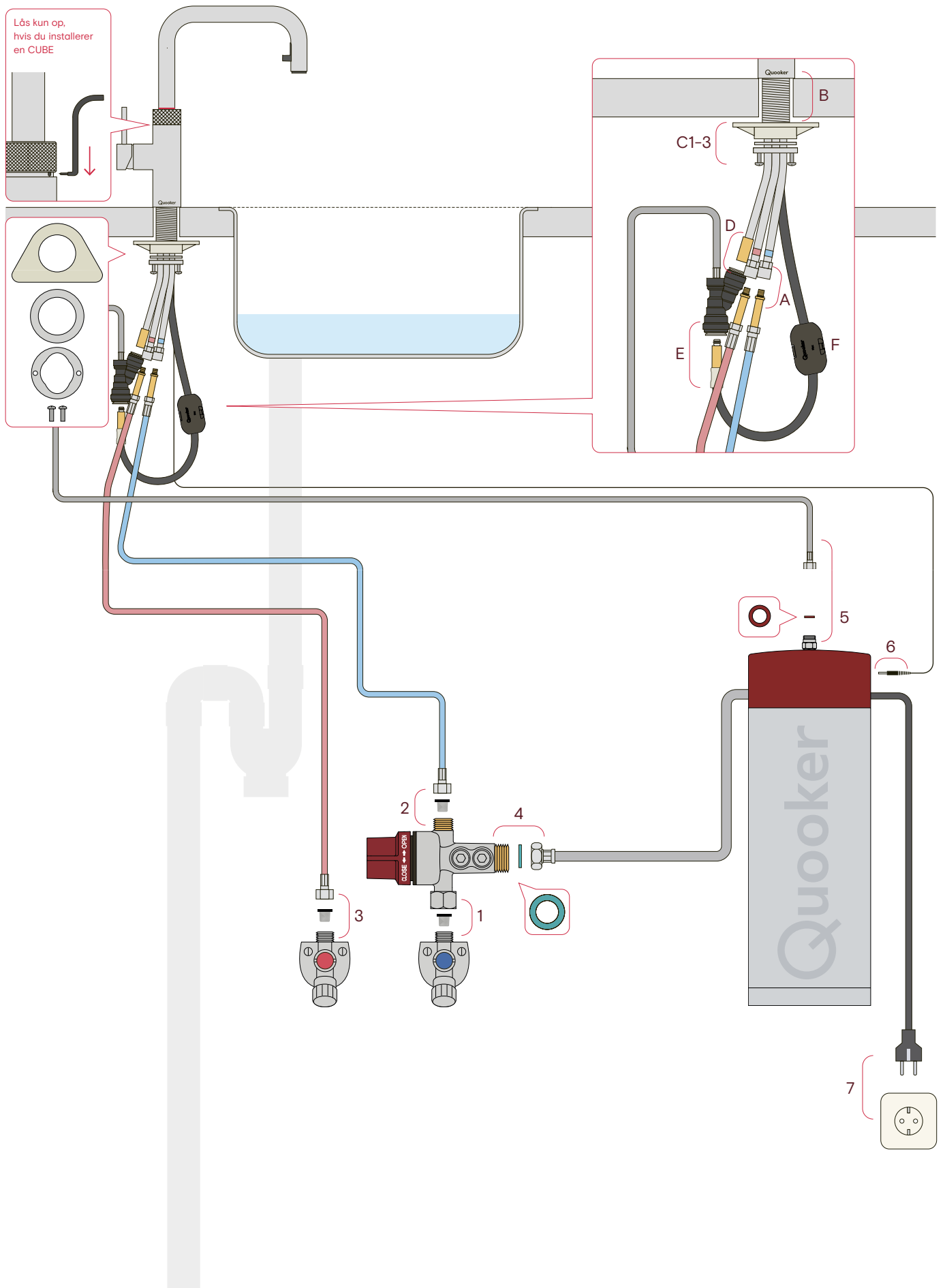

Den viste installation kan variere fra vandinstallationen i dit skab.
Vi anbefaler at der er stop-haner på vandinstallationen.

Flex

Nødvendigt værktøj

Skruetrækker og fastnøgle 10

Følg disse trin for at tilslutte Flex. Navne på dele kan findes i pakkeindholdet (s. 9).

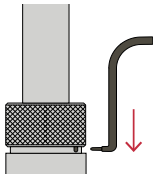

Bemærk: Som standard er Flex udstyret med en lås, der blokerer for klik på tryk-drej grebet. Hvis du tilslutter en CUBE til dit Quooker-system, skal du låse op for tryk-drej grebet, før du kan bruge CUBE funktionerne. Lås op for tryk-drej grebet

ved hjælp af det medfølgende CUBE oplåsningværktøj. Isæt værktøjet i åbningen under grebet på bagsiden af hanen. Bevæg værktøjet nedad. Lås ikke op for tryk-drej grebet, hvis du ikke har CUBE installeret.

- A Montér de medfølgende varmt- og koldt vandsslanger fast på hanerørene i bunden af Flex. Tilspænd med fastnøgle 10.
- B Bøj forsigtigt hanerørene sammen og isæt hanen gennem vasken/bordpladen (anbefalet hulmål Ø35 mm) i køkkenbordet.

- C1 Sæt skruerne løst i gevindringen men undlad at spænde dem endnu.
- C2 Benyt plastiktrekanten (kun nødvendig ved køkkenvask eller køkkenbord i rustfrit stål, der er < 10 mm tyk), metalring og gevindring under køkkenbordet på undersiden af hanen og spænd fast.
- C3 Drej hanen, så logoet vender mod fronten. Stram skruerne til med en skruetrækker.
- D Fastgør 3-vejs stikforbindelsen til det messingfarvede rør på hanen, indtil der ikke er mere messing synligt. Træk forsigtigt i 3-vejs stikforbindelsen for at kontrollere, at den sidder ordentligt fast.
- E Fastgør udtræksslagen i bunden af 3-vejs stikforbindelsen, indtil der ikke er mere messing synligt. Træk forsigtigt i slangen for at kontrollere, at den er sikkert fastgjort til 3-vejs stikforbindelsen.
- F Fastgør modvægten ved mærket vist på udtræksslagen.

COMBI

Nødvendigt værktøj

Papegøjetang, fastnøgler i størrelse 12, 14, 17, 19 og 24

Luk for vandtilførsel. Følg derefter de 10 trin fra installationsoversigten på den modsatte side. Navne på dele kan findes i pakkeindholdet (s. 8).

- 1 Placér en pakningssi på vandtilførsel for koldt vand. Installér den røde QRV med fastnøgle 19.
- 2 Placér en pakningssi på den røde QRV, og installér koldt vandslangen ved hjælp af fastnøgle 19. Hold fast i den klemte del af slangen med papegøjetangen for at forhindre at slangen snor sig.
- 3 Placér en rød fiberpakning, og installér blandeventilen med fastnøgle 24. Sørg for, at temperaturgrebet på blandeventilen forbliver tilgængeligt. Grebet giver dig mulighed for at indstille temperaturen på det varme vand (mellem K-40 °C og W-60 °C).
- 4 Placér en pakningssi på blandeventilen, og installér varmt vandslangen ved hjælp af fastnøgle 19 og papegøjetang.
- 5 Montér beholderens udløbsslange på blandeventilen med fastnøgle 24. Ingen pakning er nødvendig (konisk samling).

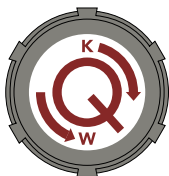

- 6 Forbind kontraventilen af messing til blandeventilen ved hjælp af fastnøgle 19. Ingen pakning er nødvendig (konisk samling).
- 7 Forbind indløbsslagen fra beholderen til kontraventilen af messing ved hjælp af fastnøgle 17. Ingen pakning er nødvendig (konisk samling).
- 8 Fjern den sorte hætte på toppen af beholderen. Placér en rød fiberpakning i slangen til kogende vand. Brug fastnøgle 12 til at holde imod på beholderen. Brug fastnøgle 14 til at fastgøre slangen til kogende vand på beholderen.
- 9 Isæt jack-stik i indgangen på beholderens låg.
- 10 Tilslut beholderen til en 230V stikkontakt med jord.

Færdig med installationen? Gå til side 34.

Skal du installere andre Quooker-produkter?

Så fortsæt installationen med den respektive installationsvejledning.

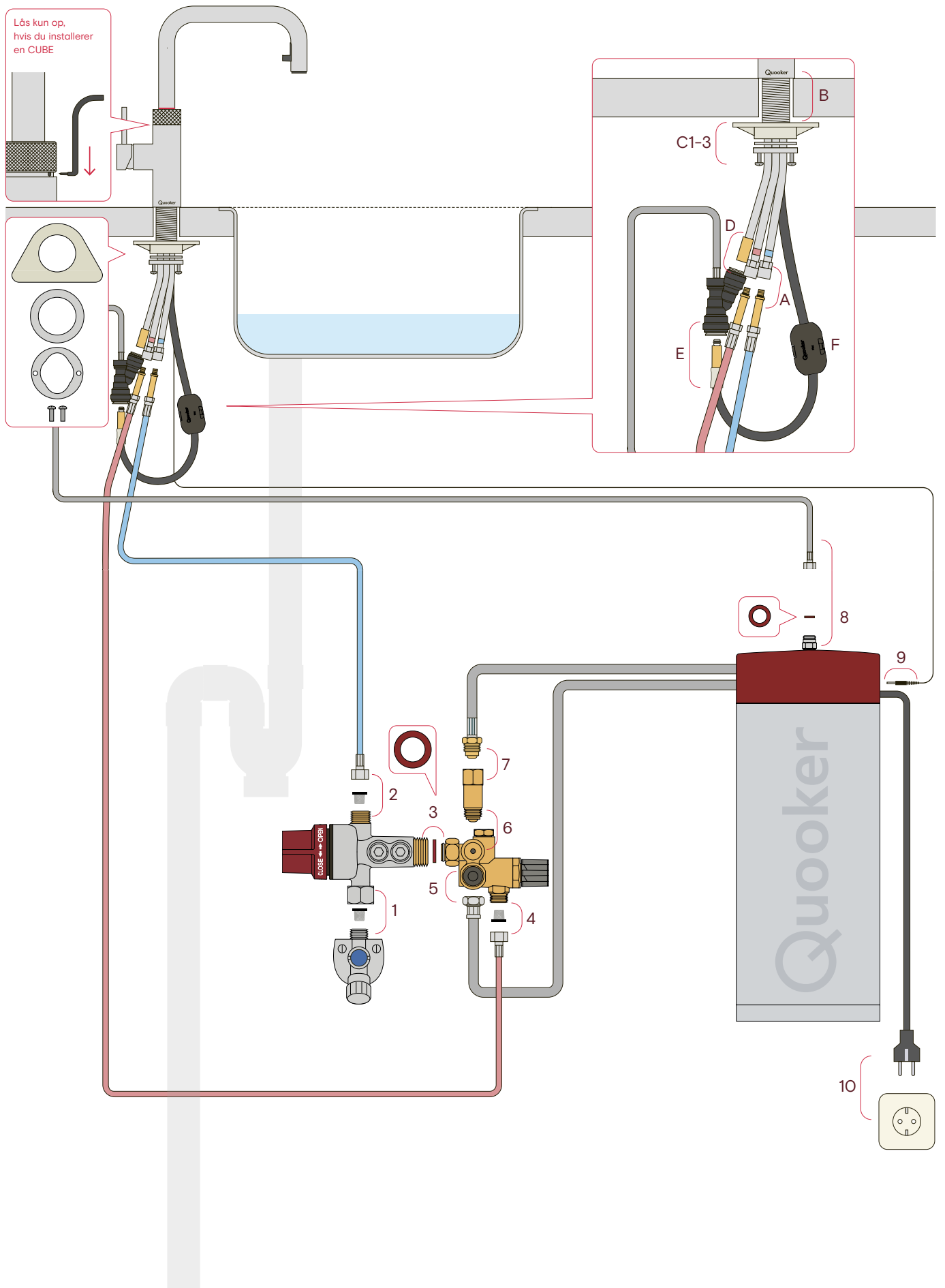

Den viste installation kan variere fra vandinstallationen i dit skab.
 Vi anbefaler at der er stop-haner på vandinstallationen.

Flex

Nødvendigt værktøj

Skruetrækker og fastnøgle 10

Følg disse trin for at tilslutte Flex. Navne på dele kan findes i pakkeindholdet (s. 9).

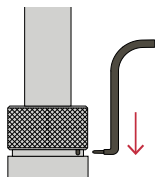

Bemærk: Som standard er Flex udstyret med en lås, der blokerer for klik på tryk-drej grebet. Hvis du tilslutter en CUBE til dit Quooker-system, skal du låse op for tryk-drej grebet, før du kan bruge CUBE funktionerne. Lås op for tryk-drej grebet

ved hjælp af det medfølgende CUBE oplåsningsværktøj. Isæt værktøjet i åbningen under grebet på bagsiden af hanen. Bevæg værktøjet nedad. Lås ikke op for tryk-drej grebet, hvis du ikke har CUBE installeret.

- A Montér de medfølgende varmt- og koldt vandsslanger fast på hanerørene i bunden af Flex. Tilspænd med fastnøgle 10.
- B Bøj forsigtigt hanerørene sammen og isæt hanen gennem vasken/bordpladen (anbefalet hulmål Ø35 mm) i køkkenbordet.

- C1 Sæt skruerne løst i gevindringen men undlad at spænde dem endnu.
- C2 Benyt plastiktrekanten (kun nødvendig ved køkkenvask eller køkkenbord i rustfrit stål, der er < 10 mm tyk), metalring og gevindring under køkkenbordet på undersiden af hanen og spænd fast.
- C3 Drej hanen, så logoet vender mod fronten. Stram skruerne til med en skruetrækker.
- D Fastgør 3-vejs stikforbindelsen til det messingfarvede rør på hanen, indtil der ikke er mere messing synligt. Træk forsigtigt i 3-vejs stikforbindelsen for at kontrollere, at den sidder ordentligt fast.
- E Fastgør udtræksslagen i bunden af 3-vejs stikforbindelsen, indtil der ikke er mere messing synligt. Træk forsigtigt i slangen for at kontrollere, at den er sikkert fastgjort til 3-vejs stikforbindelsen.
- F Fastgør modvægten ved mærket vist på udtræksslagen.

COMBI+

Nødvendigt værktøj

Papegøjetang, fastnøgler i størrelse 12, 14, 17, 19 og 24

Luk for vandtilførsel. Følg derefter de 11 trin fra installationsoversigten på den modsatte side. Navne på dele kan findes i pakkeindholdet (s. 8).

- 1 Placér en pakningssi på vandtilførslen for koldt vand. Installér den røde QRV med fastnøgle 19.
- 2 Placér en pakningssi på den røde QRV, og installér koldt vandsslagen ved hjælp af fastnøgle 19. Hold fast i den klemte del af slangen med papegøjetangen for at forhindre at slangen snor sig.
- 3 Placér en rød fiberpakning, og installér overgangsmuffen med fastnøgle 24.
- 4 Placér en pakningssi på vandtilførslen for varmt vand. Installér den sorte QRV med fastnøgle 19.
- 5 Installér blandeventilen på den sorte QRV med fastnøgle 24. **Kontrollér, at den hvide kontraventil**

er monteret og korrekt placeret. Sørg for, at temperaturgrebet på blandeventilen forbliver tilgængeligt. Grebet giver dig mulighed for at indstille temperaturen på det varme vand (mellem K-40 °C og W-60 °C).

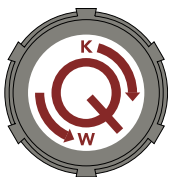

- 6 Placér en pakningssi på blandeventilen, og installér varmt vandsslagen ved hjælp af fastnøgle 19 og papegøjetang.
- 7 Montér beholderens udløbsslange på blandeventilen med fastnøgle 24. Ingen pakning er nødvendig (konisk samling).
- 8 Forbind indløbsslagen fra beholderen til overgangsmuffen. Brug fastnøgle 24 til at holde imod. Brug fastnøgle 17 til at stramme indløbsslagen. Ingen pakning er nødvendig (konisk samling).
- 9 Fjern den sorte hætte på toppen af beholderen. Placér en rød fiberpakning i slangen til kogende vand. Brug fastnøgle 12 til at holde imod på beholderen. Brug fastnøgle 14 til at fastgøre slangen til kogende vand på beholderen.
- 10 Isæt jack-stik i indgangen på beholderens låg.
- 11 Tilslut beholderen til en 230V stikkontakt med jord.

Færdig med installationen? Gå til side 34.
Skal du installere andre Quooker-produkter?
Så fortsæt installationen med den respektive installationsvejledning.

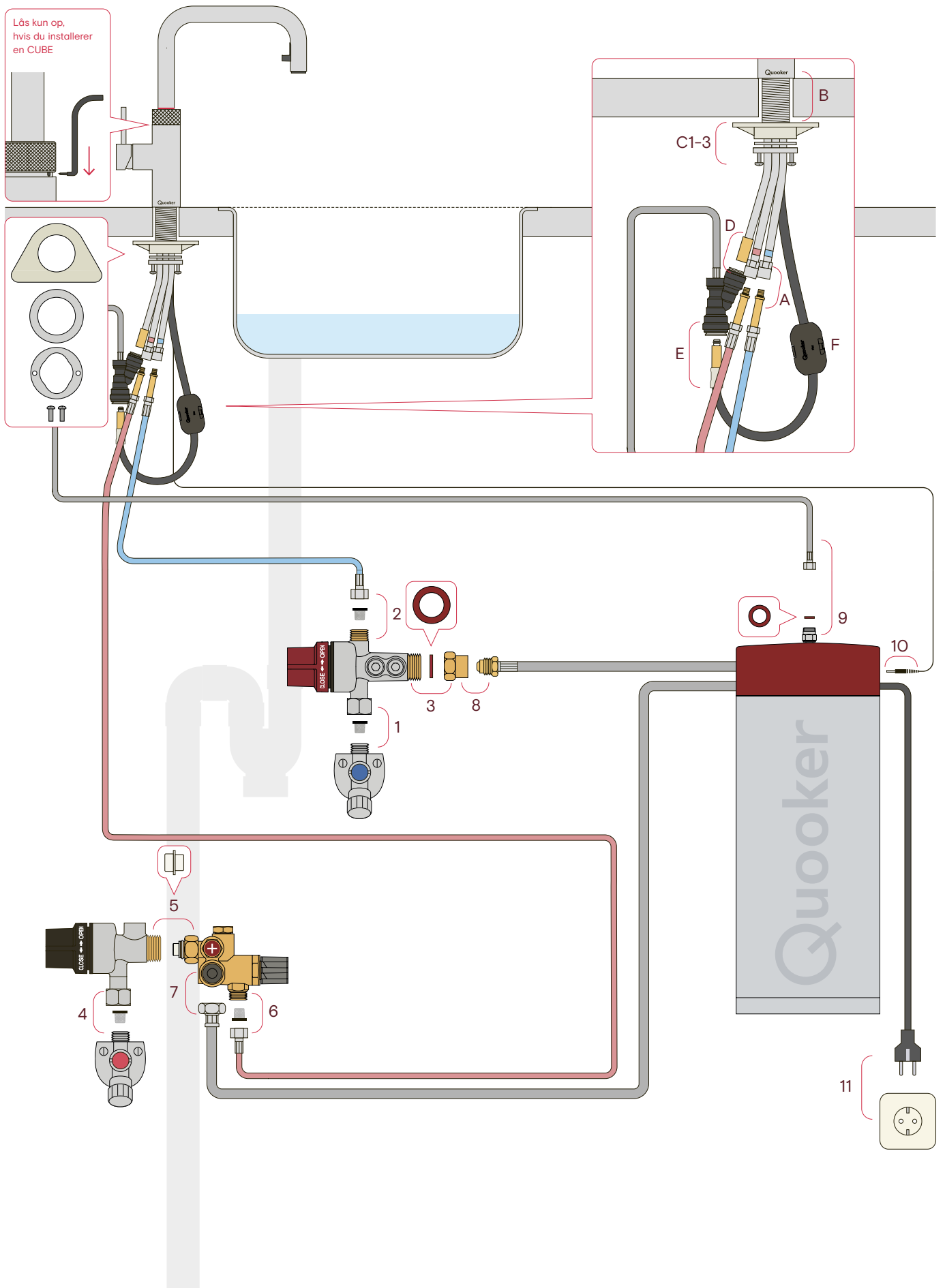

Den viste installation kan variere fra vandinstallationen i dit skab.
Vi anbefaler at der er stop-haner på vandinstallationen.

Front

Nødvendigt værktøj

Skruetrækker

Følg trinene nedenfor for at tilslutte Front. Navne på dele kan findes i pakkeindholdet (s. 9).

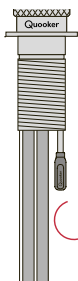

Bemærk: Front leveres som standard med en låsepæl, der blokerer for klik på tryk-drej grebet. Hvis du tilslutter en CUBE til dit Quooker-system, skal du fjerne låsepælen, før du kan bruge CUBE funktionerne. Skru låsepælen mod uret fra undersiden af hanen, før du installerer Front-hanen. Fjern ikke låsepælen, hvis du ikke har CUBE installeret.

- A Isæt hanen gennem vasken/bordpladen (anbefalet hulmål Ø 35 mm) i køkkenbordet.
- B1 Sæt skruerne løst i gevindringen men undlad at spænde dem endnu.
- B2 Benyt plastiktrekanten (kun nødvendig ved køkkenvask eller køkkenbord i rustfrit stål, der er < 10 mm tyk), metalring og gevindring på undersiden af hanen og spænd fast.
- B3 Drej hanen, så logoet vender mod fronten. Og stram skruerne til med en skruetrækker.

PRO3

Nødvendigt værktøj

Papegøjetang, fastnøgler i størrelse 12, 14, 19 og 22

Luk for vandtilførsel. Følg derefter de 7 trin fra installationsoversigten på den modsatte side. Navne på dele kan findes i pakkeindholdet (s. 8).

- 1 Placér en pakningssi på vandtilførslen for koldt vand. Installér den røde QRV med fastnøgle 19.
- 2 Placér en pakningssi på den røde QRV, og installér koldt vandsslangen med en 19 fastnøgle. Hold fast i den klemte del af slangen med papegøjetangen for at forhindre at slangen snor sig.
- 3 Placér en pakningssi på vandtilførslen for varmt vand. Installér varmt vandsslangen med en 19 fastnøgle og papegøjetangen.
- 4 Placér en blå fiberpakning i indløbsslangen på beholderen. Tilslut indløbsslangen til den røde QRV med fastnøgle 22.
- 5 Fjern den sorte hætte på toppen af beholderen. Placér en rød fiberpakning i slangen til kogende vand. Brug fastnøgle 12 til at holde imod på beholderen. Brug fastnøgle 14 til at fastgøre slangen til kogende vand på beholderen.
- 6 Isæt jack-stik i indgangen på beholderens låg.
- 7 Tilslut beholderen til en stikkontakt med jord.

Færdig med installationen? Gå til side 34.

Skal du installere andre Quooker-produkter?

Så fortsæt installationen med den respektive installationsvejledning.

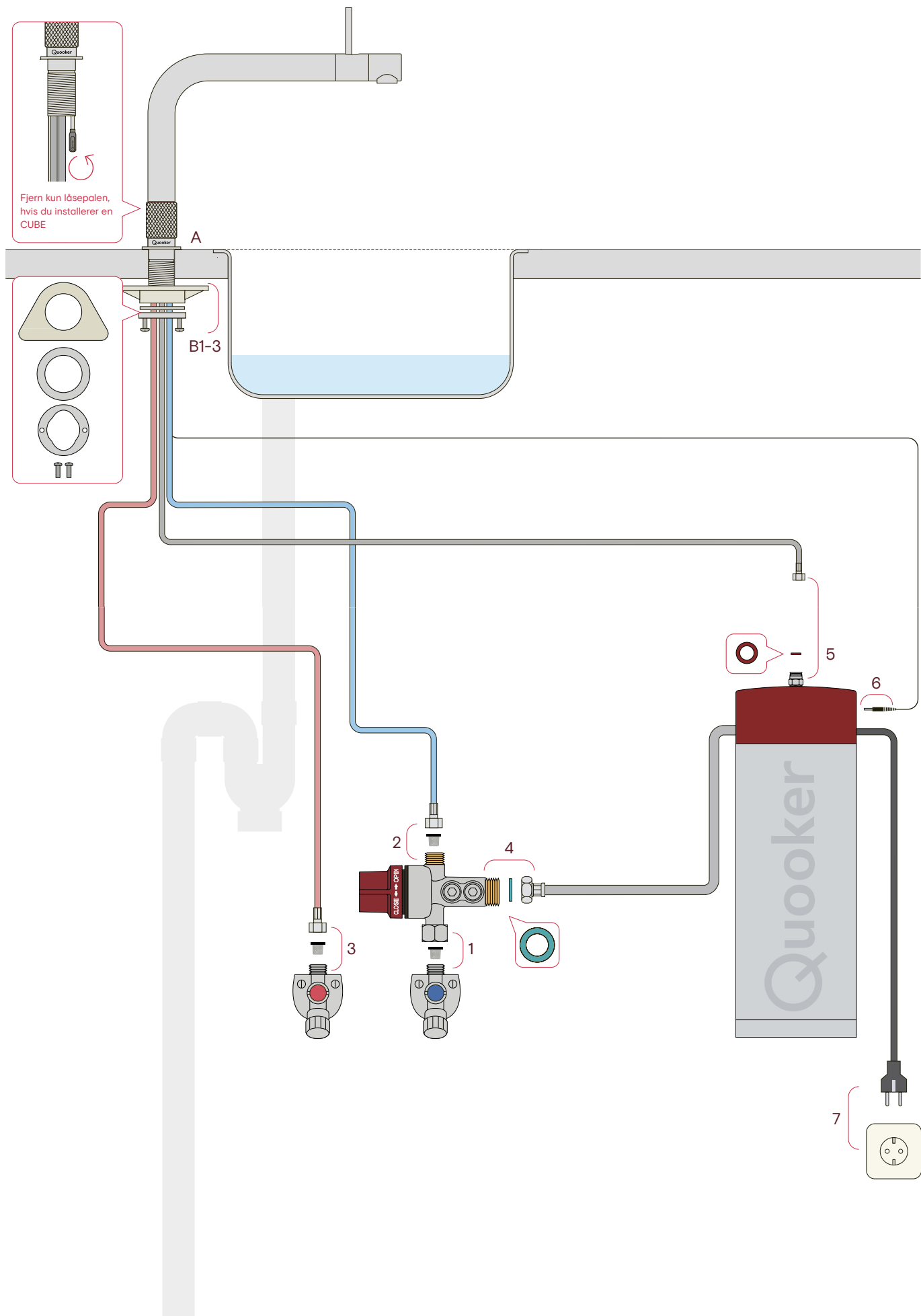

Den viste installation kan variere fra vandinstallationen i dit skab.
Vi anbefaler at der er stop-haner på vandinstallationen.

Front

Nødvendigt værktøj

Skruetrækker

Følg trinene nedenfor for at tilslutte Front. Navne på dele kan findes i pakkeindholdet (s. 9).

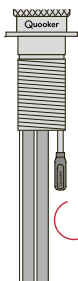

Bemærk: Front leveres som standard med en låsepal, der blokerer for klik på tryk-drej grebet. Hvis du tilslutter en CUBE til dit Quooker-system, skal du fjerne låsepalen, før du kan bruge CUBE funktionerne. Skru låsepalen mod uret fra undersiden af hanen, før du installerer Front-hanen. Fjern ikke låsepalen, hvis du ikke har CUBE installeret.

- A Isæt hanen gennem vasken/bordpladen (anbefalet hulmål Ø 35 mm) i køkkenbordet.
- B1 Sæt skruerne løst i gevindringen men undlad at spænde dem endnu.
- B2 Benyt plastiktrekanten (kun nødvendig ved køkkenvask eller køkkenbord i rustfrit stål, der er < 10 mm tyk), metalring og gevindring på undersiden af hanen og spænd fast.
- B3 Drej hanen, så logoet vender mod fronten. Og stram skruerne til med en skruetrækker.

COMBI

Nødvendigt værktøj

Papegøjetang, fastnøgler i størrelse 12, 14, 17, 19 og 24

Luk for vandtilførsel. Følg derefter de 10 trin fra installationsoversigten på den modsatte side. Navne på dele kan findes i pakkeindholdet (s. 8).

- 1 Placér en pakningssi på vandtilførsel for koldt vand. Installér den røde QRV med fastnøgle 19.
- 2 Placér en pakningssi på den røde QRV, og installér koldt vandslangen ved hjælp af fastnøgle 19. Hold fast i den klemte del af slangen med papegøjetangen for at forhindre at slangen snor sig.
- 3 Placér en rød fiberpakning, og installér blandeventilen med fastnøgle 24. Sørg for, at temperaturgrebet på blandeventilen forbliver tilgængeligt. Grebet giver dig mulighed for at indstille temperaturen på det varme vand (mellem K-40 °C og W-60 °C).
- 4 Placér en pakningssi på blandeventilen, og installér varmt vandsslangen ved hjælp af fastnøgle 19 og papegøjetang.
- 5 Montér beholderens udløbsslange på blandeventilen med fastnøgle 24. Ingen pakning er nødvendig (konisk samling).

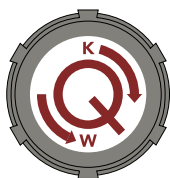

- 6 Forbind kontraventilen af messing til blandeventilen ved hjælp af fastnøgle 19. Ingen pakning er nødvendig (konisk samling).
- 7 Forbind indløbsslangen fra beholderen til kontraventilen af messing ved hjælp af fastnøgle 17. Ingen pakning er nødvendig (konisk samling).
- 8 Fjern den sorte hætte på toppen af beholderen. Placér en rød fiberpakning i slangen til kogende vand. Brug fastnøgle 12 til at holde imod på beholderen. Brug fastnøgle 14 til at fastgøre slangen til kogende vand på beholderen.
- 9 Isæt jack-stik i indgangen på beholderens låg.
- 10 Tilslut beholderen til en 230V stikkontakt med jord.

Færdig med installationen? Gå til side 34.

Skal du installere andre Quooker-produkter?

Så fortsæt installationen med den respektive installationsvejledning.

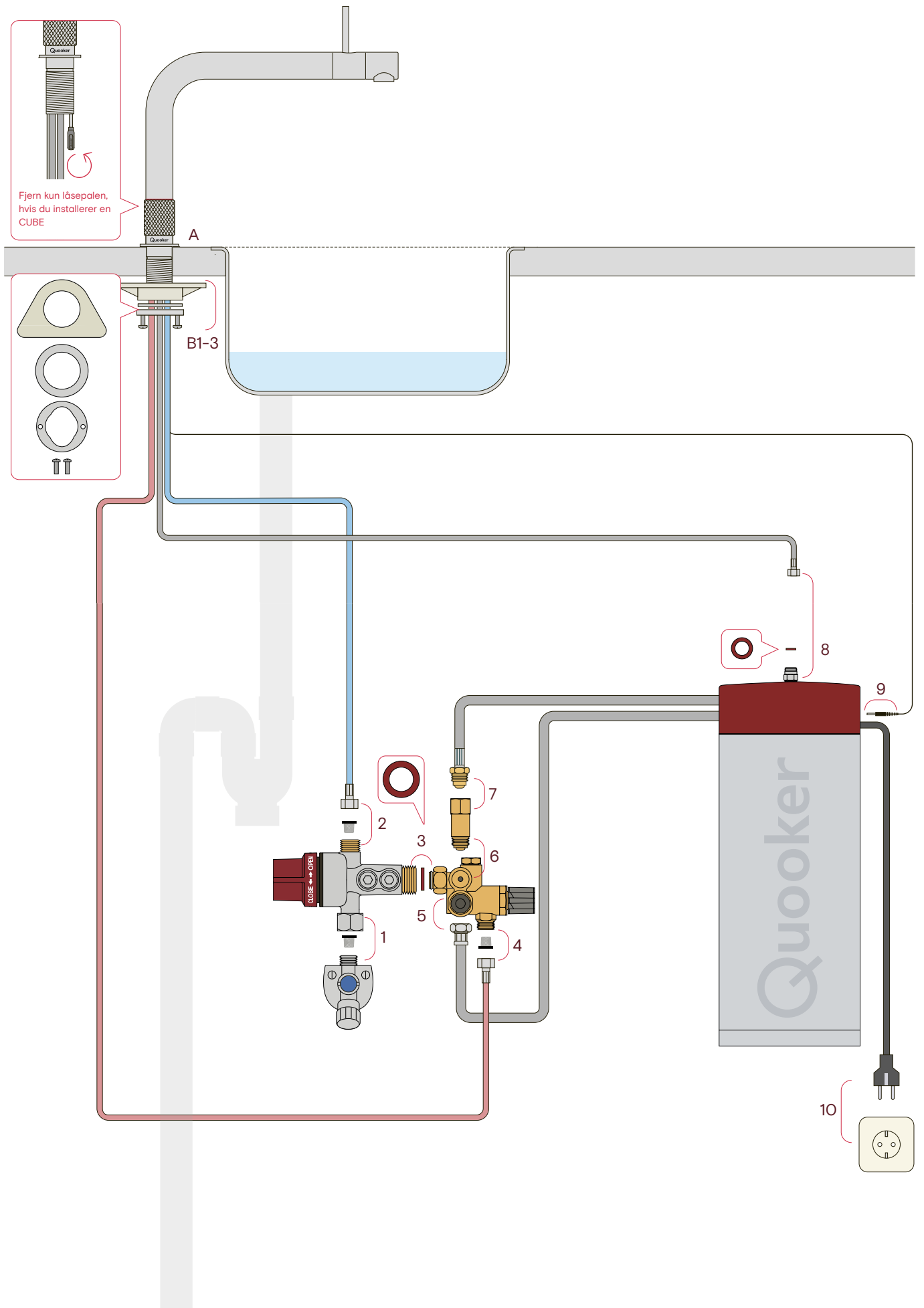

Den viste installation kan variere fra vandinstallationen i dit skab.
 Vi anbefaler at der er stop-haner på vandinstallationen.

Front

Nødvendigt værktøj

Skruetrækker

Følg trinene nedenfor for at tilslutte Front. Navne på dele kan findes i pakkeindholdet (s. 9).

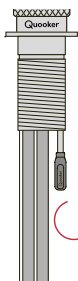

Bemærk: Front leveres som standard med en låsepæl, der blokerer for klik på tryk-drej grebet. Hvis du tilslutter en CUBE til dit Quooker-system, skal du fjerne låsepælen, før du kan bruge CUBE funktionerne. Skru låsepælen mod uret fra undersiden af hanen, før du installerer Front-hanen. Fjern ikke låsepælen, hvis du ikke har CUBE installeret.

- A Isæt hanen gennem vasken/bordpladen (anbefalet hulmål \varnothing 35 mm) i køkkenbordet.
- B1 Sæt skruerne løst i gevindringen men undlad at spænde dem endnu.
- B2 Benyt plastiktrekanten (kun nødvendig ved køkkenvask eller køkkenbord i rustfrit stål, der er < 10 mm tyk), metalring og gevindring på undersiden af hanen og spænd fast.
- B3 Drej hanen, så logoet vender mod fronten. Og stram skruerne til med en skruetrækker.

COMBI+

Nødvendigt værktøj

Papegøjetang, fastnøgler i størrelse 12, 14, 17, 19 og 24

Luk for vandtilførsel. Følg derefter de 11 trin fra installationsoversigten på den modsatte side. Navne på dele kan findes i pakkeindholdet (s. 8).

- 1 Placér en pakningssi på vandtilførslen for koldt vand. Installér den røde QRV med fastnøgle 19.
- 2 Placér en pakningssi på den røde QRV, og installér koldt vandsslangen ved hjælp af fastnøgle 19. Hold fast i den klemte del af slangen med papegøjetangen for at forhindre at slangen snor sig.
- 3 Placér en rød fiberpakning, og installér overgangsmuffen med fastnøgle 24.
- 4 Placér en pakningssi på vandtilførslen for varmt vand. Installér den sorte QRV med fastnøgle 19.
- 5 Installér blandeventilen på den sorte QRV med fastnøgle 24. **Kontrollér, at den hvide kontraventil**

er monteret og korrekt placeret.

Sørg for, at temperaturgrebet på blandeventilen forbliver tilgængeligt. Grebet giver dig mulighed for at indstille temperaturen på det varme vand (mellem K-40 °C og W-60 °C).

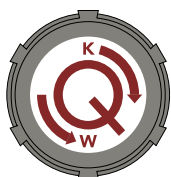

- 6 Placér en pakningssi på blandeventilen, og installér varmt vandsslangen ved hjælp af fastnøgle 19 og papegøjetang.
- 7 Montér beholderens udløbsslange på blandeventilen med fastnøgle 24. Ingen pakning er nødvendig (konisk samling).
- 8 Forbind indløbsslangen fra beholderen til overgangsmuffen. Brug fastnøgle 24 til at holde imod. Brug fastnøgle 17 til at stramme indløbsslangen. Ingen pakning er nødvendig (konisk samling).
- 9 Fjern den sorte hætte på toppen af beholderen. Placér en rød fiberpakning i slangen til kogende vand. Brug fastnøgle 12 til at holde imod på beholderen. Brug fastnøgle 14 til at fastgøre slangen til kogende vand på beholderen.
- 10 Isæt jack-stik i indgangen på beholderens låg.
- 11 Tilslut beholderen til en 230V stikkontakt med jord.

Færdig med installationen? Gå til side 34.

Skal du installere andre Quooker-produkter?

Så fortsæt installationen med den respektive installationsvejledning.

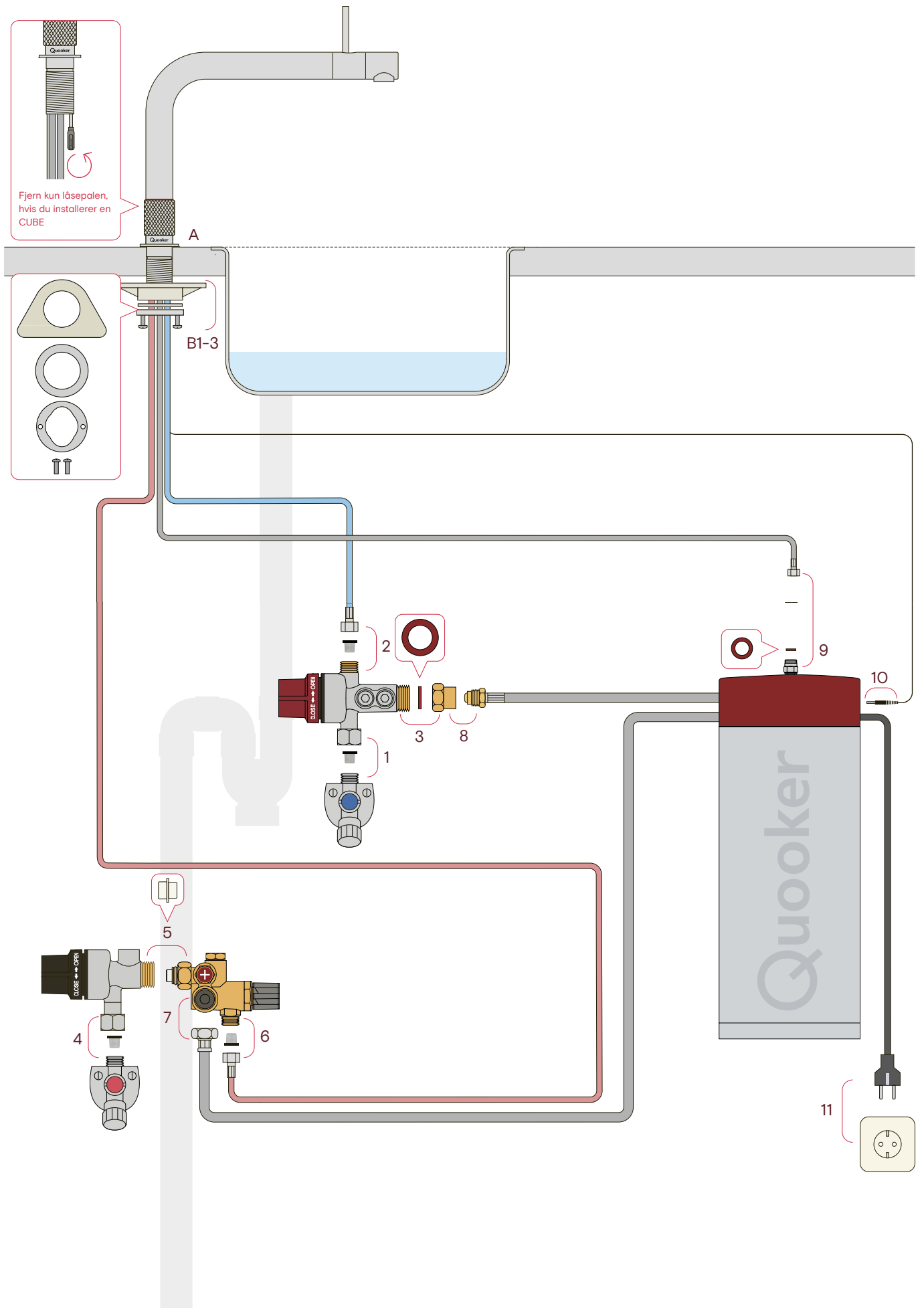

Den viste installation kan variere fra vandinstallationen i dit skab.
Vi anbefaler at der er stop-haner på vandinstallationen.

Ibrugtagning af Quooker-systemet

Færdig med installationen? Følg derefter de næste trin:

- O Installationskontrol for Flex:** Kontrollér, at udtræks-slangen og modvægten kan bevæge sig frit ved at trække slangen ud af hanerøret. Hvis udtræks-slangen ikke kan bevæge sig frit, kan du flytte modvægten, så den sidder højere oppe på slangen, ellers må du flytte rundt på tingene i dit skab. Placér ikke modvægten under den markering, som der er på slangen.
- 1 Åbn for det kogende vand (tryk-tryk-drej).
 - 2 Åbn for vandtilførslen. Åbn den røde QRV og tjek for lækager.
 - 3 Lad vandet løbe. Der vil først strømme sort vand ud – dette skyldes beholderens aktive kulfilter og det er uskadeligt. Vent, indtil vandet er klart og vandstrømmen er ensartet og luk derefter for det kogende vand.
 - 4 Tænd for beholderen ved hjælp af Q-kontakten på beholderens låg.
 - 5 Vent 15 minutter (for PRO3-beholderen) eller 20 minutter (COMBI/COMBI+ beholderne) på at systemet opvarmes. Herefter slukkes LED-ringens røde lys på hanen.

Quooker-systemet er nu klar til brug.

3

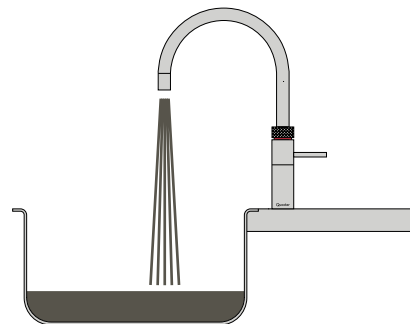

4

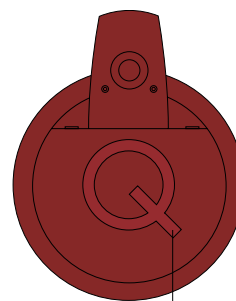

tænd- / sluk

Frakobling af beholderen

1 Sluk beholderen

Sluk for Quooker-beholderen ved hjælp af Q-knappen, på beholderens låg. Lad strømstikket være i stikkontakten.

2 Afkøling af beholderen

Åbn for det kogende vand (tryk-tryk-drej) og det kolde vand samtidig. Luk først, når vandet er helt koldt.

3 Luk for vandet

Luk for vandtilførslen. Kontrollér, at systemet er trykfrit, ved at åbne for det kogende vand igen. Hvis trykket er korrekt udlignet, vil der ikke strømme mere vand fra hanen.

4 Frakobling

Skrue alle beholderens slanger løs. Hvis du har en PRO3, er der én slange mindre end angivet på illustrationen.

Træk jack-stikket ud af beholderens låg. Træk stikket ud af stikkontakten. Hvis du har en COMBI eller COMBI+, skal du tømme beholderen over køkkenvasken.

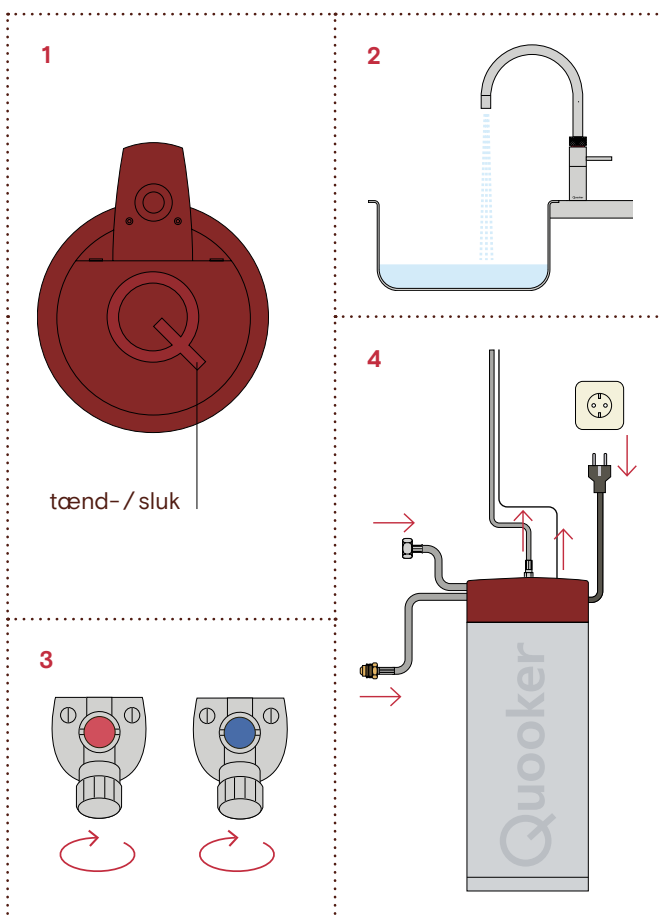

Har du spørgsmål?

Hvis du har spørgsmål eller hvis du har et problem med dit Quooker-system, så kontakt vores serviceafdeling eller brug vores selvbetjening på selvbetjening.quooker.dk.



