

Installationsvejledning CUBE

Passer til alle Quooker-haner og -beholdere med W, R eller T i serienummeret.

Har du
brug for hjælp
til installation?

Scan QR-koden eller gå til quooker.dk/service/vejledning-til-installation for nem adgang til installationsvideoer.

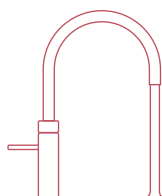

Quooker®

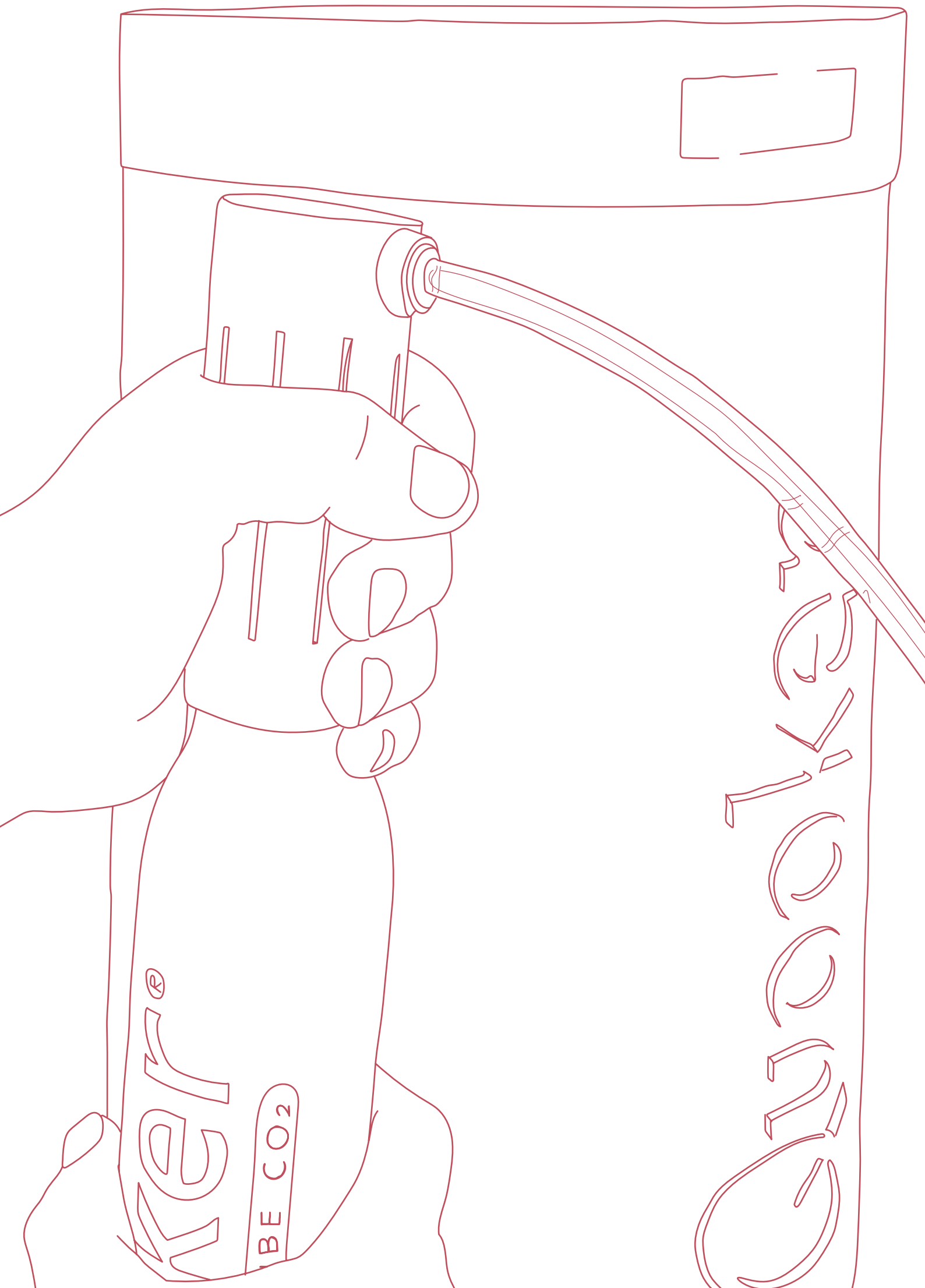

Læs denne vejledning før installation. Hvis du har spørgsmål efter at have læst denne vejledning, kan du kontakte Quookers kundeservice. Du finder kontaktinformation på bagsiden. Denne installationsvejledning kan også hentes fra vores hjemmeside quooker.dk.

Sikker brug	4
Praktisk information	5
Krav til installation	6
Konformitetserklæring	7
Tekniske specifikationer	8
Pakkeindhold	9
Overblik over komplet installation	10
Førstegangsopsætning	30
Indstillinger for CUBE	31
Frakobling af CUBE	32
Fejlkoder	34

Sikker brug

Quooker-hanen må bruges af børn over otte år og personer med nedsat fysisk, sensorisk eller intellektuel formåen, hvis de overvåges eller har modtaget instruktion om sikker brug af produktet. Personer, der endnu ikke kender Quooker-systemet, skal informeres om sikker brug og de mulige farer, der er forbundet med brugen af den kogende vandhane.

Bemærk: Ukorrekt brug kan muligvis føre til skader. Undgå at børn bruger hanen som legetøj, og lad ikke børn rengøre eller vedligeholde produktet uden opsyn. Hold stikket og ledningen utilgængeligt for små børn.

Quooker-systemet er egnet til husholdningsbrug og brug i sammenlignelige situationer, f.eks. i personalekøkkener i butikker, på kontorer, landbrugs- og andre erhvervsbygninger og til brug af gæster på hoteller, moteller, bed & breakfasts og andre indlogeringssteder.

Hvis strømledningen, kabler eller slanger er beskadiget, skal disse udskiftes med identiske komponenter fra Quooker. Kontakt om nødvendigt Quooker for udskiftning.

Advarsel

- Sørg for at ledningen ikke er bøjet eller defekt, når du placerer CUBE.
- Sørg for at ventilationsåbninger i CUBE ikke er tildækkede.
- Anbring ikke forlængerledninger med tænd/sluk knap eller strømadaptere i nærheden af enhedens bagside.



Advarsel: Brandfare.
Kompressoren anvender brændbart kølemiddel.

Tilslut ikke CUBE, hvis den er beskadiget. Dette kan resultere i farlige situationer eller skade på miljøet. Ved bortskaffelse af CUBE skal kompressoren og kølemidlet i kompressorsystemet bortskaffes korrekt på en genbrugsstation i henhold til de lokale affaldsregulativer.

Du kan også finde denne vejledning på vores hjemmeside quooker.dk.

Læs nedenstående, før du starter med at udføre installationen.

Praktisk information

Sådan fungerer Quooker CUBE

Denne vejledning forudsætter, at en Quooker-beholder med tilhørende Quooker-hane allerede er installeret. Se eventuelt vejledningen, der følger med Quooker-beholderen, for at se hvordan Quooker-beholder og Quooker-hane installeres.

Med Quooker CUBE kan du nyde afkølet vand med eller uden brus samt koldt, varmt og kogende vand fra din Quooker-hane. Quooker CUBE kan kun kombineres med Quooker-beholdere og -haner, der har W, R eller T i serienummeret i serienummeret (fx. QW106214 / VBW302448).

Tryk-drej-grebet på hanen lyser rødt, når der tappes kogende vand, eller når beholderen varmer vandet op. Grebet lyser blåt, når der tappes afkølet vand og blinker blåt ved tapning af vand med brus.

CUBE er monteret med en Quooker CO₂-flaske, som kan levere ca. 60 liter vand med brus.

Kapacitet CUBE:

- Enten 0,6 l afkølet vand med brus + 1,6 l afkølet vand
- Eller ca. 2,2 l afkølet vand med brus

Det er udelukkende CO₂-flasker fra Quooker, som kan anvendes, da de er specielt udviklet til Quooker CUBE. Det er vores garanti for kvaliteten af vandet med brus og produktets sikkerhed. Når alt vandet er tappet fra CUBE, tager det ca. 30 minutter, før vandet i CUBE igen er helt afkølet.

Bemærk: Hvis der ikke er tappet afkølet vand med eller uden brus i ca. 14 dage, anbefales det, at man tapper ca. 1 liter vand med og uden brus, så beholderen fyldes med frisk vand. Dette er med til at sikre en høj vandkvalitet. Temperaturen på det afkølede vand og vand med brus kan ikke justeres.

Installation, vedligehold og garanti

Quooker CUBE skal tilsluttes vandforsyningen og en disponibel stikkontakt. Er der ikke en stikkontakt til rådighed, er det muligt at anvende en Quooker energifordeler.

CUBE leveres med en tilslutningspakke, herunder CO₂-trykreduktionsventil og en CO₂-flaske. Det er ikke tilladt at forbinde CUBE til et omvendt osmoseanlæg eller vandblødgøringsystem, der sænker vandets pH-værdi. Quooker anbefaler rengøring af blæseren en gang om året med en børste eller støvsuger.

Garantiperioden er 2 år, ifølge vores vilkår og salgsbetingelser.

Har du spørgsmål?

Hvis du ikke finder svar på vores hjemmeside, kan du kontakte os via serviceformularen på quooker.dk/service/kontakt.

Krav til installation

Placering af CUBE

Sørg for at CUBE har plads nok og placeres opretstående (må ikke ligge ned). Når CUBE installeres, skal du huske på, at den skal være let tilgængelig for service og vedligeholdelse. Derudover skal der være mindst 10 cm fri plads bag CUBE til ventilation og 2 cm fri plads på hver side. CUBE kan installeres maksimalt 70 cm fra Quooker-beholderen (forlængersæt kan tilkøbes).

Ventilation i køkkenskabet

Når CUBE er installeret er det et krav, at køkkenskabet hvor CUBE installeres, skal være tilstrækkeligt ventileret for at sikre korrekt drift og levetid for produktet. Vær opmærksom på dette for både udblæsning af varm luft fra CUBE og tilførsel af frisk luft. Dette gøres som udgangspunkt, ved at bore minimum 4 huller med en diameter på 10 cm i skabets bagvæg (2 oppe og 2 nede). Hvis der fortsat ikke er tilstrækkelig ventilation til CUBE, anbefales det som supplement at lave en anden åbning (fx i bunden af skabet) for yderligere ventilation. Sidstnævnte tiltag må dog ikke stå alene. Placér derudover aldrig objekter i køkkenskabet, der blokerer for åbningerne til ventilation.

Ekstra stikkontakt

Installationen kræver en jordet stikkontakt. Er der ikke en stikkontakt tilgængelig, er der mulighed for at købe en Quooker energifordeler. CUBE har et maksimalt forbrug på 100 W. Brug kun den medfølgende strømledning til installation. Hvis strømledningen er beskadiget, skal den udskiftes med en identisk ledning. Kontakt Quooker for udskiftning.

Konformitetserklæring

Produkterne i denne vejledning er i overensstemmelse med EU's krav til fødevarekontaktmaterialer jf. forordning (EF) nr. 1935/2004 artikel 3, artikel 15 vedr. mærkning samt artikel 17 vedr. sporbarhed. Du kan finde overensstemmelseserklæringer for Quooker-produkter på <http://www.quooker.dk/doc>

Quooker b.v., Staalstraat 1, 2984 AJ Ridderkerk (Holland) erklærer hermed på eget ansvar, at produktet Quooker CUBE er fremstillet i henhold til reglerne i følgende direktiver:

- 2014/35/EU Low Voltage Directive (LVD)
- 2011/65/EU Restriction of Hazardous Substances (RoHS) Directive
- 2014/30/EU Electromagnetic Compatibility Directive (EMCD)
- 2014/68/EU Pressure Equipment Directive (PED)

og er i overensstemmelse med følgende standarder:

General product safety household and similar electrical appliances

IEC 60335-1:2010 + A1:2013 + A2:2016

IEC 60335-2-24:2010 + A1:2012 + A2:2017

EN 60335-1:2012 + A11:2014 + A13:2017 + A14:2019 + A1:2019 + A2:2019

EN 60335-2-24:2010 + A1:2019 + A2:2019

Public exposure to electromagnetic fields (EMF)

EN 62233:2008 + AC:2008

Electromagnetic compatibility (EMC)

EN 55014-1:2017 + EN 55014-1:2006 + A1:2009 + A2:2011

EN 55014-2:2015 + EN 55014-2:1997 + AC:1997 + A1:2001 + A2:2008

EN 61000-3-2:2014

EN 61000-3-3:2013

Restriction of hazardous substances

EN IEC 63000:2018

Holland, Ridderkerk, 12/01/2021



Niels Peteri, direktør

Tekniske specifikationer

Beholder	CUBE
Effekt	100 W / 220 – 240V / 50 Hz
Tappehastighed for afkølet vand*	2,4 liter/minut
Tappehastighed for vand med brus*	2 liter/minut
Standby-forbrug*	5 W/t
Afkølingstid*	30 minutter (første gang 40 minutter)
Højde	50 cm
Bredde	15,3 cm + 7,2 cm til CO ₂ -flaske
Dybde	27 cm + 10 cm til ventilation
Min. vandtryk	200 kPa (2 bar)
Maks. vandtryk**	1200 kPa (12 bar)
Max. CO ₂ -tryk	400 kPa (4 bar)
Kølemiddel	R600a 32 g
Klimaklasse	N (16 °C – 32 °C)
IP-klasse	IP21

* Gennemsnitlige værdier.

** Med medfølgende trykreducer; 400 kPa (4 bar) maks. i CUBE.

Pakkeindhold

CUBE

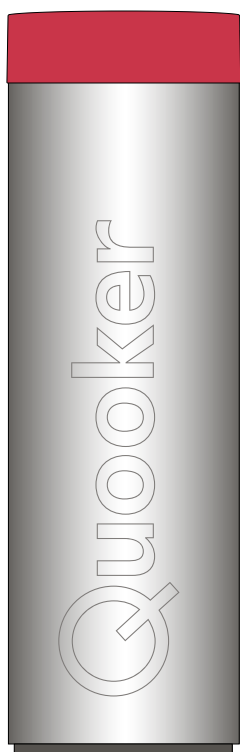

Strømledning

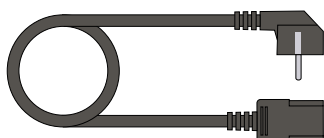

Minijack-kabel

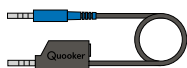

T-stykke



T-stykke med trykreduktionsventil

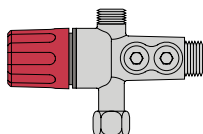

Slanger til CUBE

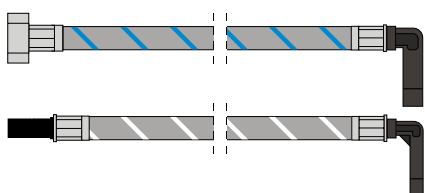

fiber- og filterpakninger*

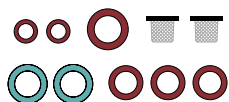

CO₂-flaske



CO₂-trykreduktionsventil inkl. gennemsigtig plastslange

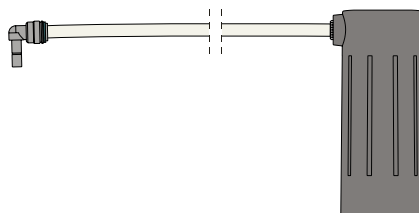

Magnetisk CO₂-holder



* Ikke alle medfølgende dele skal bruges ved installation i Danmark.

Overblik over komplet installation

Find din hane (øvre halvdel) og beholder (nedre halvdel) for at se installationen af CUBE til dit system.



CUBE

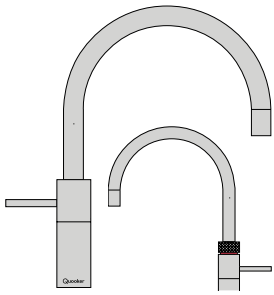

Twintaps eller Nordic single tap

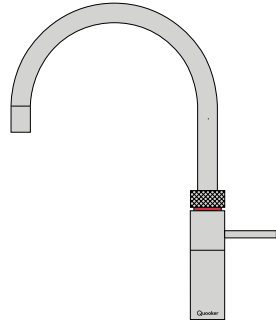

Fusion

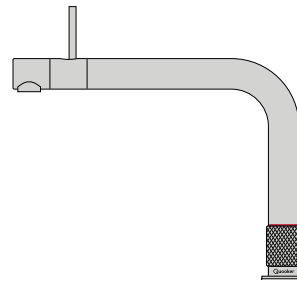

Front

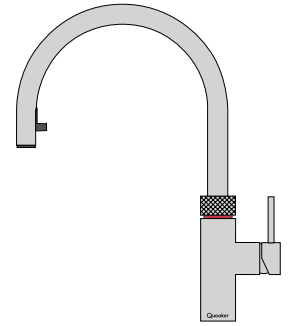

Flex



PRO3



COMBI



COMBI+

Twintaps eller Nordic single tap
med **PRO3 & CUBE** (S. 12)

Twintaps eller Nordic single tap
med **COMBI & CUBE** (S. 14)

Twintaps eller Nordic single tap
med **COMBI+ & CUBE** (S. 16)

Fusion / Front med PRO3
& **CUBE** (S. 18)

Fusion / Front med COMBI
& **CUBE** (S. 20)

Fusion / Front med COMBI+
& **CUBE** (S. 22)

Flex med PRO3
& **CUBE** (S. 24)

Flex med COMBI
& **CUBE** (S. 26)

Flex med COMBI+
& **CUBE** (S. 28)

Nordic twintaps eller single tap

Nødvendigt ekstraudstyr: Fastnøgle str. 10/12, 14, 19 og 22.

- Sluk for Quooker-beholderen på Q-knappen på toppen af beholderen.
 - Tag stikket ud af stikkontakten.
 - Luk for vandtilførslen på hovedhanen eller stopventilerne i skabet.
 - Afmontér koldt vandsslagen fra blandingsbatteriet, og fjern den gamle filterpakning.
1. Tilslut T-stykket til koldt vandstilførslen med en filterpakning.
 2. Tilslut koldt vandsslagen fra blandingsbatteriet til T-stykket med en filterpakning.
 3. Montér den medfølgende blåstribede slange på T-stykket ved hjælp af en fiberpakning.
 4. Skub den modsatte ende af den blåstribede slange ind i vandtilførslen til CUBE (IN).
 5. Skub den medfølgende hvidstribede slange ind i vandudgangen på CUBE (OUT).
- Undgå at bøje eller vride slangerne under installationen.
 - Tjek at slangen mellem Quooker-beholder og -hane ikke er varm.
 - Afmontér slangen til det kogende vand fra toppen af beholderen med fastnøgle 10 (COMBI/COMBI+) eller 12 (PRO3) samt 14.
6. Sæt en ny fiberpakning på beholderens udgang og montér T-stykket med fastnøgle 10 (COMBI/COMBI+) eller 12 (PRO3) samt 14.
 7. Udskift den gamle fiberpakning på slangen til det kogende vand med en ny. Montér slangen på T-stykket.
 8. Skub den hvidstribede slange ind i samlingen på T-stykket.

PRO3

Bemærk: Vær opmærksom på, at slangerne bliver skubbet helt i bund i lynkoblingerne. Tjek at begge slanger er monteret korrekt ved at trække let i dem, for at sikre at de sidder fast og dermed holder tæt.

9. Fjern beskyttelseshætten i plast fra den anden jackstik-indgang på Quooker-beholderens top. Tilslut den sorte del af jackstikket på det medfølgende minijack-kabel til jackstik-indgangen på Quooker-beholderens top. Kontrollér at stikket er trykket helt i bund.
10. Montér det blå jackstik fra minijack-kablet i indgangen bagpå CUBE.

Bemærk: CO₂-flasken er under tryk og skal placeres i holderen på siden af CUBE. **CO₂-flasken må aldrig ligge vandret.**

11. Skub den gennemsigtige slange godt ind i CO₂-indgangen på bagsiden af CUBE (CO₂).
12. Hold CO₂-trykreduktionsventilen lodret. Fjern beskyttelseshætten fra CO₂-flasken, og drej flasken ind i CO₂-trykreduktionsventilen, indtil den ikke kan strammes yderligere. Det er vigtigt, at den strammes grundigt for at sikre tæt tilslutning. Der kan høres en kortvarig hvislende lyd ved montering af CO₂-flasken. Dette er helt normalt.
13. Placér CO₂-flasken i holderen, og sæt magnetholderen fast i bunden på siden af CUBE.

- Åbn for hovedvandtilførslen og/eller stopventilerne.
- Åbn ventilen på T-stykket ved at dreje på det røde håndtag.
- Kontrollér for utætheder.

14. Tilslut strømledning til CUBE.
15. Tilslut CUBE til en jordet stikkontakt.

Er installationen klar?

Så kan du gå videre til de næste trin:

- Tilslut Quooker-beholderen til en jordet stikkontakt igen.
- Tænd Quooker-beholderen på Q-knappen. Beholderen varmer op i 15 minutter.
- Tjek at alt er installeret korrekt, og kontrollér at vand og CO₂ er koblet til.
- Placér hanetuden over vasken.
- Tryk på displayet og gennemgå førstegangsopsætningen (s. 18). I løbet af opsætningen vil en række trin i installationen blive gentaget for at sikre, at de er udført korrekt.

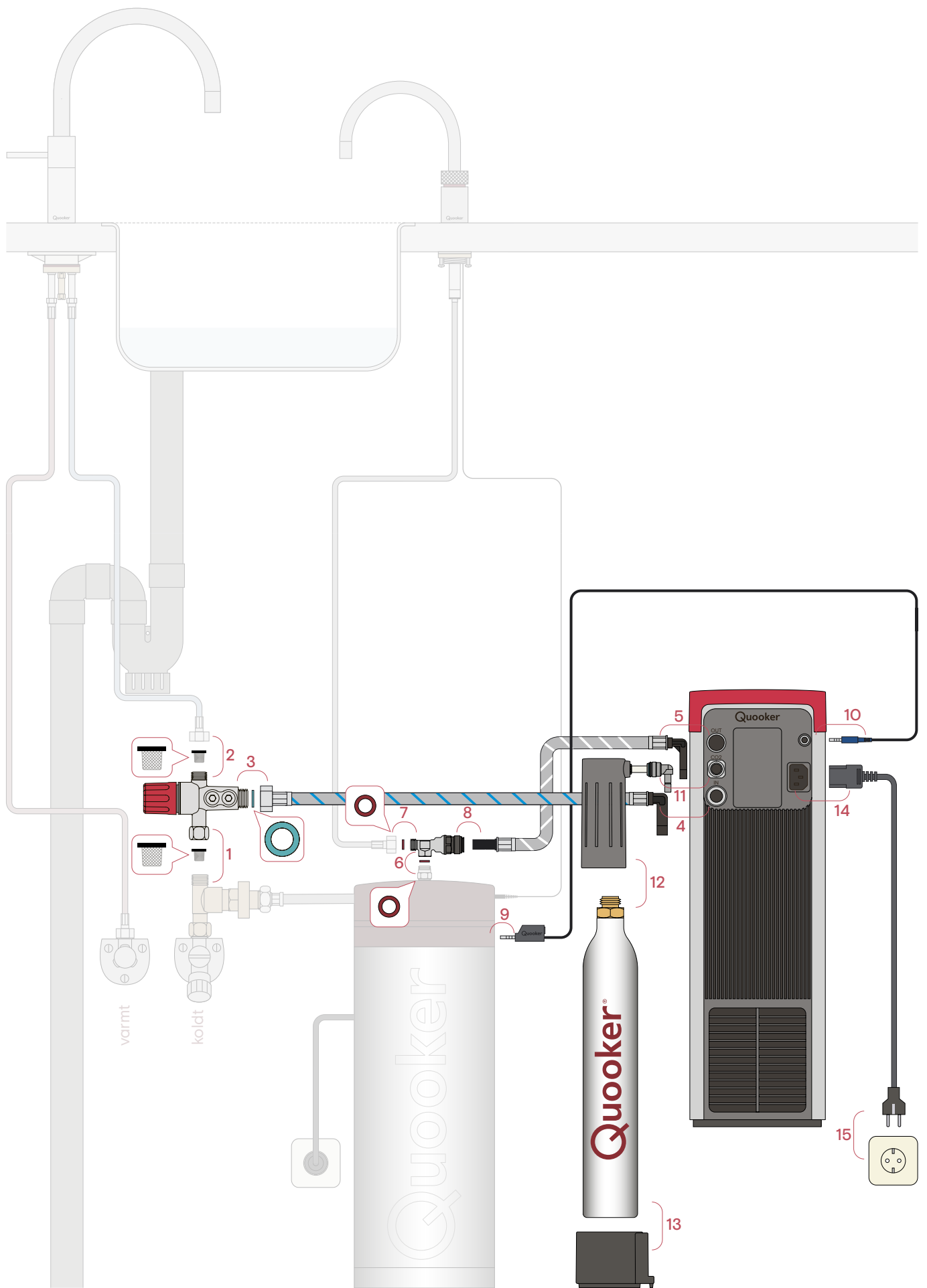

Nordic twintaps eller single tap

Nødvendigt ekstraudstyr: Fastnøgle str. 10/12, 14, 19 og 22.

- Sluk for Quooker-beholderen på Q-knappen på toppen af beholderen.
 - Tag stikket ud af stikkontakten.
 - Luk for vandtilførslen på hovedhanen eller stopventilerne i skabet.
 - Afmonter koldt vandsslagen fra blandingsbatteriet, og fjern den gamle filterpakning.
1. Tilslut T-stykket til koldt vandstilførslen med en filterpakning.
 2. Tilslut koldt vandsslagen fra blandingsbatteriet til T-stykket med en filterpakning.
 3. Monter den medfølgende blåstribede slange på T-stykket ved hjælp af en fiberpakning.
 4. Skub den modsatte ende af den blåstribede slange ind i vandtilførslen til CUBE (IN).
 5. Skub den medfølgende hvidstribede slange ind i vandudgangen på CUBE (OUT).
- Undgå at bøje eller vride slangerne under installationen.
 - Tjek at slangen mellem Quooker-beholder og -hane ikke er varm.
 - Afmonter slangen til det kogende vand fra toppen af beholderen med fastnøgle 10 (COMBI/COMBI+) eller 12 (PRO3) samt 14.
6. Sæt en ny fiberpakning på beholderens udgang og monter T-stykket med fastnøgle 10 (COMBI/COMBI+) eller 12 (PRO3) samt 14.
 7. Udskift den gamle fiberpakning på slangen til det kogende vand med en ny. Monter slangen på T-stykket.
 8. Skub den hvidstribede slange ind i samlingen på T-stykket.

COMBI

Bemærk: Vær opmærksom på, at slangerne bliver skubbet helt i bund i lynkoblingerne. Tjek at begge slanger er monteret korrekt ved at trække let i dem, for at sikre at de sidder fast og dermed holder tæt.

9. Fjern beskyttelseshætten i plast fra den anden jackstik-indgang på Quooker-beholderens top. Tilslut den sorte del af jackstikket på det medfølgende minijack-kabel til jackstik-indgangen på Quooker-beholderens top. Kontrollér at stikket er trykket helt i bund.
10. Monter det blå jackstik fra minijack-kablet i indgangen bagpå CUBE.

Bemærk: CO₂-flasken er under tryk og skal placeres i holderen på siden af CUBE. **CO₂-flasken må aldrig ligge vandret.**

11. Skub den gennemsigtige slange godt ind i CO₂-indgangen på bagsiden af CUBE (CO₂).
12. Hold CO₂-trykreduktionsventilen lodret. Fjern beskyttelseshætten fra CO₂-flasken, og drej flasken ind i CO₂-trykreduktionsventilen, indtil den ikke kan strammes yderligere. Det er vigtigt, at den strammes grundigt for at sikre tæt tilslutning. Der kan høres en kortvarig hvislende lyd ved montering af CO₂-flasken. Dette er helt normalt.
13. Placer CO₂-flasken i holderen, og sæt magnetholderen fast i bunden på siden af CUBE.

- Åbn for hovedvandtilførslen og/eller stopventilerne.
- Åbn ventilen på T-stykket ved at dreje på det røde håndtag.
- Kontrollér for utætheder.

14. Tilslut strømledning til CUBE.
15. Tilslut CUBE til en jordet stikkontakt.

Er installationen klar?

Så kan du gå videre til de næste trin:

- Tilslut Quooker-beholderen til en jordet stikkontakt igen.
- Tænd Quooker-beholderen på Q-knappen.
- Tjek at alt er installeret korrekt, og kontrollér at vand og CO₂ er koblet til.
- Placer hanetuden over vasken.
- Tryk på displayet og gennemgå førstegangsopsætningen (s. 18). I løbet af opsætningen vil en række trin i installationen blive gentaget for at sikre, at de er udført korrekt.

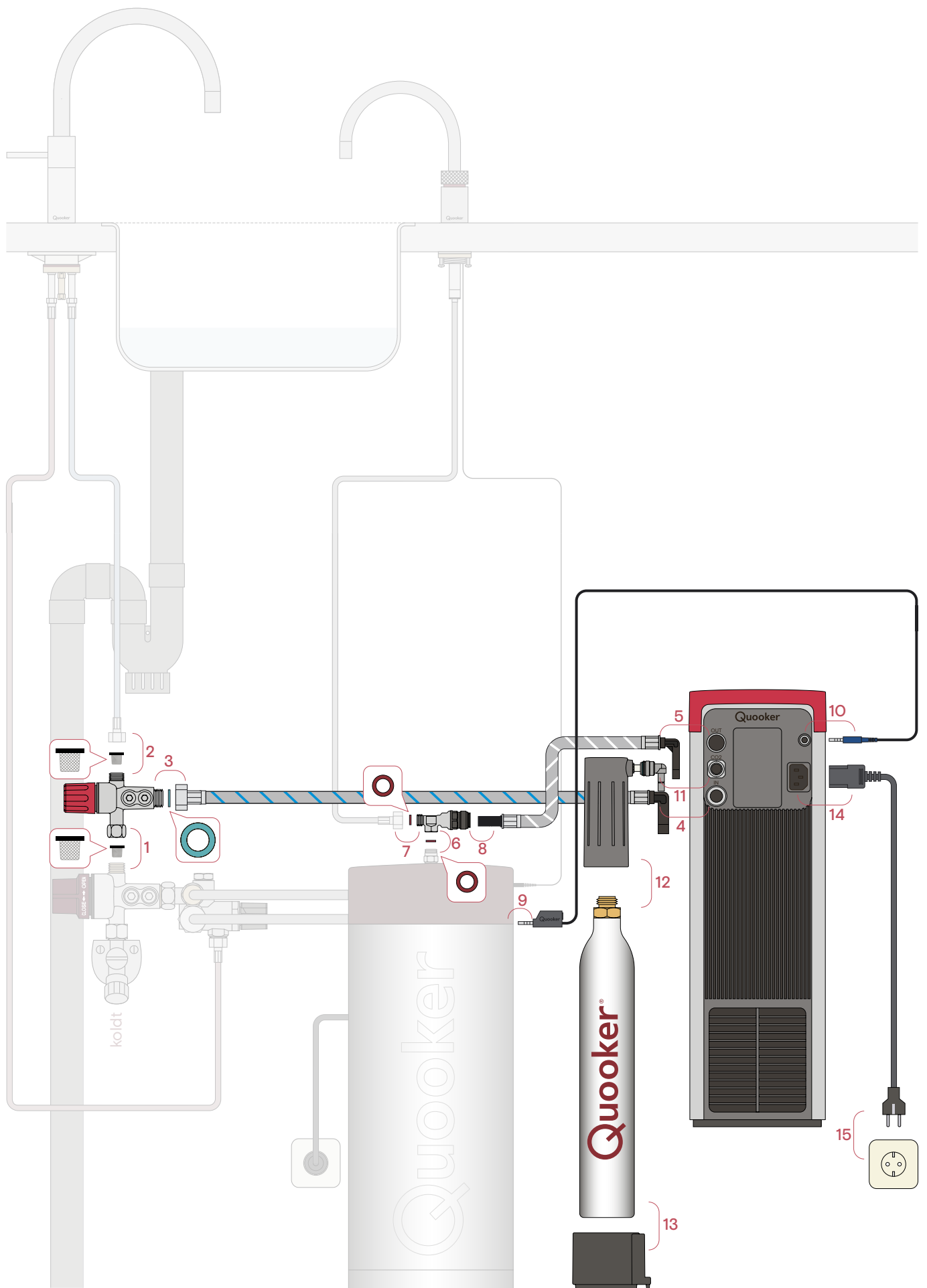

Nordic twintaps eller single tap

Nødvendigt ekstraudstyr: Fastnøgle str. 10/12, 14, 19 og 22.

- Sluk for Quooker-beholderen på Q-knappen på toppen af beholderen.
 - Tag stikket ud af stikkontakten.
 - Luk for vandtilførslen på hovedhanen eller stopventilerne i skabet.
 - Afmonter koldt vandsslagen fra blandingsbatteriet, og fjern den gamle filterpakning.
1. Tilslut T-stykket til koldt vandstilførslen med en filterpakning.
 2. Tilslut koldt vandsslagen fra blandingsbatteriet til T-stykket med en filterpakning.
 3. Monter den medfølgende blåstribede slange på T-stykket ved hjælp af en fiberpakning.
 4. Skub den modsatte ende af den blåstribede slange ind i vandtilførslen til CUBE (IN).
 5. Skub den medfølgende hvidstribede slange ind i vandudgangen på CUBE (OUT).
- Undgå at bøje eller vride slangerne under installationen.
 - Tjek at slangen mellem Quooker-beholder og -hane ikke er varm.
 - Afmonter slangen til det kogende vand fra toppen af beholderen med fastnøgle 10 (COMBI/COMBI+) eller 12 (PRO3) samt 14.
6. Sæt en ny fiberpakning på beholderens udgang og monter T-stykket med fastnøgle 10 (COMBI/COMBI+) eller 12 (PRO3) samt 14.
 7. Udskift den gamle fiberpakning på slangen til det kogende vand med en ny. Monter slangen på T-stykket.
 8. Skub den hvidstribede slange ind i samlingen på T-stykket.

COMBI+

Bemærk: Vær opmærksom på, at slangerne bliver skubbet helt i bund i lynkoblingerne. Tjek at begge slanger er monteret korrekt ved at trække let i dem, for at sikre at de sidder fast og dermed holder tæt.

9. Fjern beskyttelseshætten i plast fra den anden jackstik-indgang på Quooker-beholderens top. Tilslut den sorte del af jackstikket på det medfølgende minijack-kabel til jackstik-indgangen på Quooker-beholderens top. Kontrollér at stikket er trykket helt i bund.
10. Monter det blå jackstik fra minijack-kablet i indgangen bagpå CUBE.

Bemærk: CO₂-flasken er under tryk og skal placeres i holderen på siden af CUBE. **CO₂-flasken må aldrig ligge vandret.**

11. Skub den gennemsigtige slange godt ind i CO₂-indgangen på bagsiden af CUBE (CO₂).
12. Hold CO₂-trykreduktionsventilen lodret. Fjern beskyttelseshætten fra CO₂-flasken, og drej flasken ind i CO₂-trykreduktionsventilen, indtil den ikke kan strammes yderligere. Det er vigtigt, at den strammes grundigt for at sikre tæt tilslutning. Der kan høres en kortvarig hvislende lyd ved montering af CO₂-flasken. Dette er helt normalt.
13. Placer CO₂-flasken i holderen, og sæt magnetholderen fast i bunden på siden af CUBE.

- Åbn for hovedvandtilførslen og/eller stopventilerne.
- Åbn ventilen på T-stykket ved at dreje på det røde håndtag.
- Kontrollér for utætheder.

14. Tilslut strømledning til CUBE.
15. Tilslut CUBE til en jordet stikkontakt.

Er installationen klar?

Så kan du gå videre til de næste trin:

- Tilslut Quooker-beholderen til en jordet stikkontakt igen.
- Tænd Quooker-beholderen på Q-knappen.
- Tjek at alt er installeret korrekt, og kontrollér at vand og CO₂ er koblet til.
- Placer hanetuden over vasken.
- Tryk på displayet og gennemgå førstegangsopsætningen (s. 18). I løbet af opsætningen vil en række trin i installationen blive gentaget for at sikre, at de er udført korrekt.

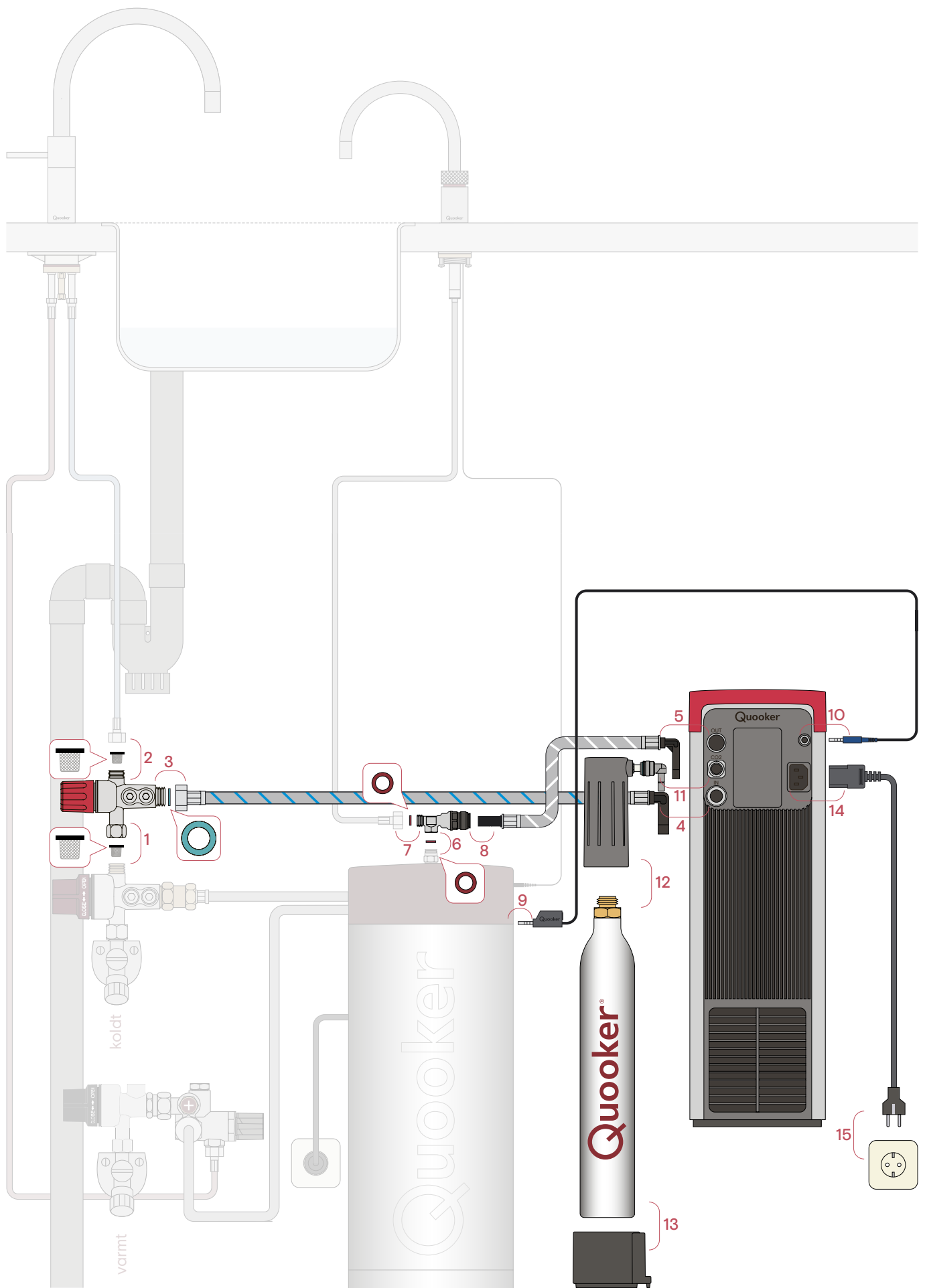

Fusion/Front*

Nødvendigt ekstraudstyr: Fastnøgle str. 10/12, 14, 19 og 22.

- Sluk for Quooker-beholderen på Q-knappen på toppen af beholderen.
 - Tag stikket ud af stikkontakten.
 - Luk for vandtilførslen på hovedhanen eller stopventilerne i skabet.
 - Afmontér koldt vandsslagen fra blandingsbatteriet, og fjern den gamle filterpakning.
1. Tilslut T-stykket til koldt vandstilførslen med en filterpakning.
 2. Tilslut koldt vandsslagen fra blandingsbatteriet til T-stykket med en filterpakning.
 3. Montér den medfølgende blåstribede slange på T-stykket ved hjælp af en fiberpakning.
 4. Skub den modsatte ende af den blåstribede slange ind i vandtilførslen til CUBE (IN).
 5. Skub den medfølgende hvidstribede slange ind i vandudgangen på CUBE (OUT).
- Undgå at bøje eller vride slangerne under installationen.
 - Tjek at slangen mellem Quooker-beholder og -hane ikke er varm.
 - Afmontér slangen til det kogende vand fra toppen af beholderen med fastnøgle 10 (COMBI/COMBI+) eller 12 (PRO3) samt 14.
6. Sæt en ny fiberpakning på beholderens udgang og montér T-stykket med fastnøgle 10 (COMBI/COMBI+) eller 12 (PRO3) samt 14.
 7. Udskift den gamle fiberpakning på slangen til det kogende vand med en ny. Montér slangen på T-stykket.
 8. Skub den hvidstribede slange ind i samlingen på T-stykket.

PRO3

Bemærk: Vær opmærksom på, at slangerne bliver skubbet helt i bund i lynkoblingerne. Tjek at begge slanger er monteret korrekt ved at trække let i dem, for at sikre at de sidder fast og dermed holder tæt.

9. Fjern beskyttelseshætten i plast fra den anden jackstik-indgang på Quooker-beholderens top. Tilslut den sorte del af jackstikket på det medfølgende minijack-kabel til jackstik-indgangen på Quooker-beholderens top. Kontrollér at stikket er trykket helt i bund.
10. Montér det blå jackstik fra minijack-kablet i indgangen bagpå CUBE.

Bemærk: CO₂-flasken er under tryk og skal placeres i holderen på siden af CUBE. **CO₂-flasken må aldrig ligge vandret.**

11. Skub den gennemsigtige slange godt ind i CO₂-indgangen på bagsiden af CUBE (CO₂).
12. Hold CO₂-trykreduktionsventilen lodret. Fjern beskyttelseshætten fra CO₂-flasken, og drej flasken ind i CO₂-trykreduktionsventilen, indtil den ikke kan strammes yderligere. Det er vigtigt, at den strammes grundigt for at sikre tæt tilslutning. Der kan høres en kortvarig hvislende lyd ved montering af CO₂-flasken. Dette er helt normalt.
13. Placér CO₂-flasken i holderen, og sæt magnetholderen fast i bunden på siden af CUBE.

- Åbn for hovedvandtilførslen og/eller stopventilerne.
- Åbn ventilen på T-stykket ved at dreje på det røde håndtag.
- Kontrollér for utætheder.

14. Tilslut strømledning til CUBE.
15. Tilslut CUBE til en jordet stikkontakt.

Er installationen klar?

Så kan du gå videre til de næste trin:

- Tilslut Quooker-beholderen til en jordet stikkontakt igen.
- Tænd Quooker-beholderen på Q-knappen. Beholderen varmer op i 15 minutter.
- Tjek at alt er installeret korrekt, og kontrollér at vand og CO₂ er koblet til.
- Placér hanetuden over vasken.
- Tryk på displayet og gennemgå førstegangsopsætningen (s. 18). I løbet af opsætningen vil en række trin i installationen blive gentaget for at sikre, at de er udført korrekt.

Fusion/Front*

Nødvendigt ekstraudstyr: Fastnøgle str. 10/12, 14, 19 og 22.

- Sluk for Quooker-beholderen på Q-knappen på toppen af beholderen.
 - Tag stikket ud af stikkontakten.
 - Luk for vandtilførslen på hovedhanen eller stopventilerne i skabet.
 - Afmonter koldt vandsslange fra blandingsbatteriet, og fjern den gamle filterpakning.
1. Tilslut T-stykket til koldt vandstilførslen med en filterpakning.
 2. Tilslut koldt vandsslange fra blandingsbatteriet til T-stykket med en filterpakning.
 3. Monter den medfølgende blåstribede slange på T-stykket ved hjælp af en fiberpakning.
 4. Skub den modsatte ende af den blåstribede slange ind i vandtilførslen til CUBE (IN).
 5. Skub den medfølgende hvidstribede slange ind i vandudgangen på CUBE (OUT).
- Undgå at bøje eller vride slangerne under installationen.
 - Tjek at slangen mellem Quooker-beholder og -hane ikke er varm.
 - Afmonter slangen til det kogende vand fra toppen af beholderen med fastnøgle 10 (COMBI/COMBI+) eller 12 (PRO3) samt 14.
6. Sæt en ny fiberpakning på beholderens udgang og monter T-stykket med fastnøgle 10 (COMBI/COMBI+) eller 12 (PRO3) samt 14.
 7. Udskift den gamle fiberpakning på slangen til det kogende vand med en ny. Monter slangen på T-stykket.
 8. Skub den hvidstribede slange ind i samlingen på T-stykket.

COMBI

Bemærk: Vær opmærksom på, at slangerne bliver skubbet helt i bund i lynkoblingerne. Tjek at begge slanger er monteret korrekt ved at trække let i dem, for at sikre at de sidder fast og dermed holder tæt.

9. Fjern beskyttelseshætten i plast fra den anden jackstik-indgang på Quooker-beholderens top. Tilslut den sorte del af jackstikket på det medfølgende minijack-kabel til jackstik-indgangen på Quooker-beholderens top. Kontrollér at stikket er trykket helt i bund.
10. Monter det blå jackstik fra minijack-kablet i indgangen bagpå CUBE.

Bemærk: CO₂-flasken er under tryk og skal placeres i holderen på siden af CUBE. **CO₂-flasken må aldrig ligge vandret.**

11. Skub den gennemsigtige slange godt ind i CO₂-indgangen på bagsiden af CUBE (CO₂).
12. Hold CO₂-trykreduktionsventilen lodret. Fjern beskyttelseshætten fra CO₂-flasken, og drej flasken ind i CO₂-trykreduktionsventilen, indtil den ikke kan strammes yderligere. Det er vigtigt, at den strammes grundigt for at sikre tæt tilslutning. Der kan høres en kortvarig hvislende lyd ved montering af CO₂-flasken. Dette er helt normalt.
13. Placer CO₂-flasken i holderen, og sæt magnetholderen fast i bunden på siden af CUBE.

- Åbn for hovedvandtilførslen og/eller stopventilerne.
- Åbn ventilen på T-stykket ved at dreje på det røde håndtag.
- Kontrollér for utætheder.

14. Tilslut strømledning til CUBE.
15. Tilslut CUBE til en jordet stikkontakt.

Er installationen klar?

Så kan du gå videre til de næste trin:

- Tilslut Quooker-beholderen til en jordet stikkontakt igen.
- Tænd Quooker-beholderen på Q-knappen.
- Tjek at alt er installeret korrekt, og kontrollér at vand og CO₂ er koblet til.
- Placer hanetuden over vasken.
- Tryk på displayet og gennemgå førstegangsopsætningen (s. 18). I løbet af opsætningen vil en række trin i installationen blive gentaget for at sikre, at de er udført korrekt.

Fusion/Front*

Nødvendigt ekstraudstyr: Fastnøgle str. 10/12, 14, 19 og 22.

- Sluk for Quooker-beholderen på Q-knappen på toppen af beholderen.
 - Tag stikket ud af stikkontakten.
 - Luk for vandtilførslen på hovedhanen eller stopventilerne i skabet.
 - Afmonter koldt vandsslange fra blandingsbatteriet, og fjern den gamle filterpakning.
1. Tilslut T-stykket til koldt vandstilførslen med en filterpakning.
 2. Tilslut koldt vandsslange fra blandingsbatteriet til T-stykket med en filterpakning.
 3. Monter den medfølgende blåstribede slange på T-stykket ved hjælp af en fiberpakning.
 4. Skub den modsatte ende af den blåstribede slange ind i vandtilførslen til CUBE (IN).
 5. Skub den medfølgende hvidstribede slange ind i vandudgangen på CUBE (OUT).
- Undgå at bøje eller vride slangerne under installationen.
 - Tjek at slangen mellem Quooker-beholder og -hane ikke er varm.
 - Afmonter slangen til det kogende vand fra toppen af beholderen med fastnøgle 10 (COMBI/COMBI+) eller 12 (PRO3) samt 14.
6. Sæt en ny fiberpakning på beholderens udgang og monter T-stykket med fastnøgle 10 (COMBI/COMBI+) eller 12 (PRO3) samt 14.
 7. Udskift den gamle fiberpakning på slangen til det kogende vand med en ny. Monter slangen på T-stykket.
 8. Skub den hvidstribede slange ind i samlingen på T-stykket.

COMBI+

Bemærk: Vær opmærksom på, at slangerne bliver skubbet helt i bund i lynkoblingerne. Tjek at begge slanger er monteret korrekt ved at trække let i dem, for at sikre at de sidder fast og dermed holder tæt.

9. Fjern beskyttelseshætten i plast fra den anden jackstik-indgang på Quooker-beholderens top. Tilslut den sorte del af jackstikket på det medfølgende minijack-kabel til jackstik-indgangen på Quooker-beholderens top. Kontrollér at stikket er trykket helt i bund.
10. Monter det blå jackstik fra minijack-kablet i indgangen bagpå CUBE.

Bemærk: CO₂-flasken er under tryk og skal placeres i holderen på siden af CUBE. **CO₂-flasken må aldrig ligge vandret.**

11. Skub den gennemsigtige slange godt ind i CO₂-indgangen på bagsiden af CUBE (CO₂).
12. Hold CO₂-trykreduktionsventilen lodret. Fjern beskyttelseshætten fra CO₂-flasken, og drej flasken ind i CO₂-trykreduktionsventilen, indtil den ikke kan strammes yderligere. Det er vigtigt, at den strammes grundigt for at sikre tæt tilslutning. Der kan høres en kortvarig hvislende lyd ved montering af CO₂-flasken. Dette er helt normalt.
13. Placer CO₂-flasken i holderen, og sæt magnetholderen fast i bunden på siden af CUBE.

- Åbn for hovedvandtilførslen og/eller stopventilerne.
- Åbn ventilen på T-stykket ved at dreje på det røde håndtag.
- Kontrollér for utætheder.

14. Tilslut strømledning til CUBE.
15. Tilslut CUBE til en jordet stikkontakt.

Er installationen klar?

Så kan du gå videre til de næste trin:

- Tilslut Quooker-beholderen til en jordet stikkontakt igen.
- Tænd Quooker-beholderen på Q-knappen.
- Tjek at alt er installeret korrekt, og kontrollér at vand og CO₂ er koblet til.
- Placer hanetuden over vasken.
- Tryk på displayet og gennemgå førstegangsopsætningen (s. 18). I løbet af opsætningen vil en række trin i installationen blive gentaget for at sikre, at de er udført korrekt.

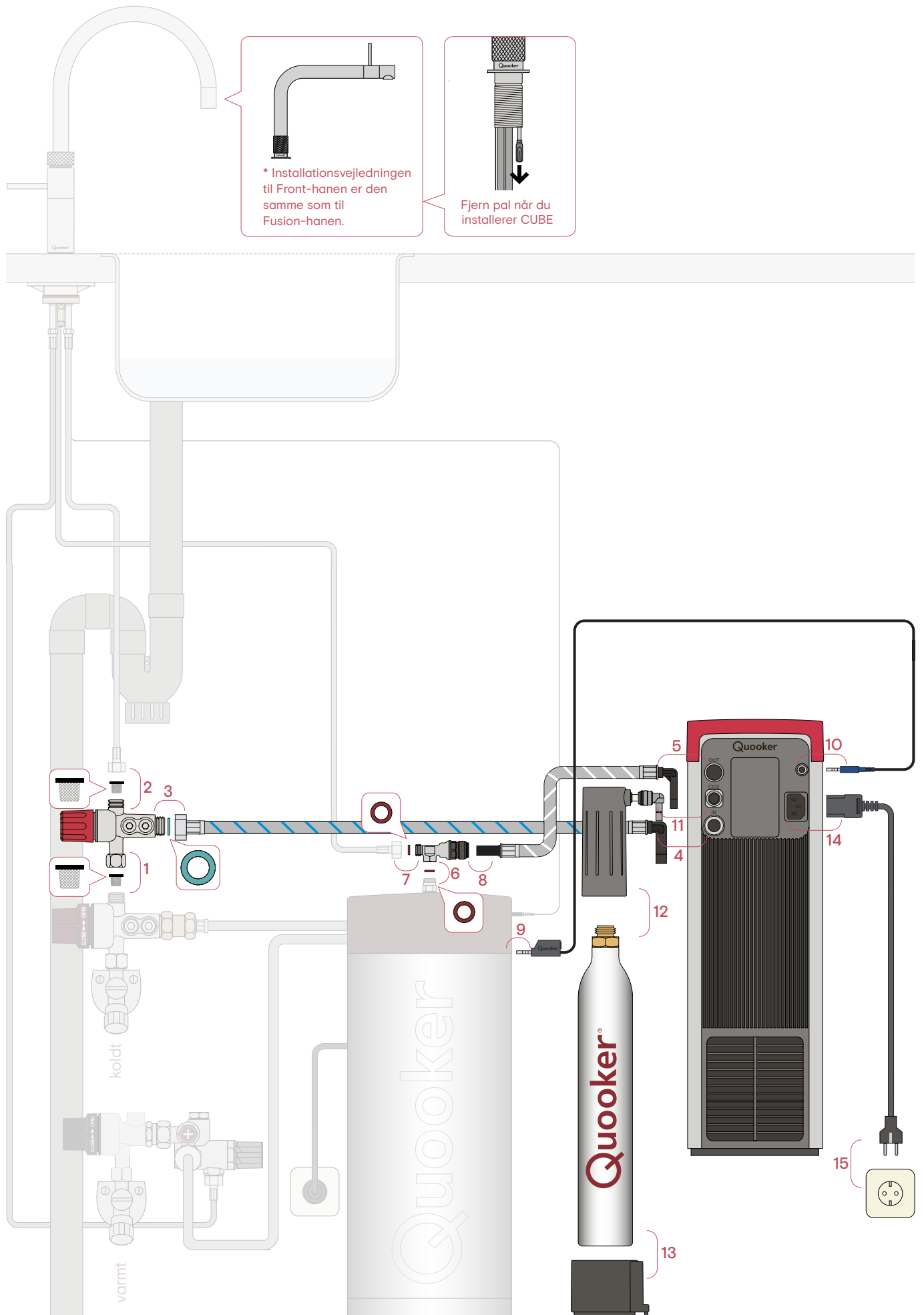

Flex

Nødvendigt ekstraudstyr: Fastnøgle str. 10/12, 14, 19 og 22.

- Sluk for Quooker-beholderen på Q-knappen på toppen af beholderen.
 - Tag stikket ud af stikkontakten.
 - Luk for vandtilførslen på hovedhanen eller stopventilerne i skabet.
 - Afmontér koldt vandsslange fra blandingsbatteriet, og fjern den gamle filterpakning.
1. Tilslut T-stykket til koldt vandstilførslen med en filterpakning.
 2. Tilslut koldt vandsslange fra blandingsbatteriet til T-stykket med en filterpakning.
 3. Montér den medfølgende blåstribede slange på T-stykket ved hjælp af en fiberpakning.
 4. Skub den modsatte ende af den blåstribede slange ind i vandtilførslen til CUBE (IN).
 5. Skub den medfølgende hvidstribede slange ind i vandudgangen på CUBE (OUT).
- Undgå at bøje eller vride slangerne under installationen.
 - Tjek at slangen mellem Quooker-beholder og -hane ikke er varm.
 - Afmontér slangen til det kogende vand fra toppen af beholderen med fastnøgle 10 (COMBI/COMBI+) eller 12 (PRO3) samt 14.
6. Sæt en ny fiberpakning på beholderens udgang og montér T-stykket med fastnøgle 10 (COMBI/COMBI+) eller 12 (PRO3) samt 14.
 7. Udskift den gamle fiberpakning på slangen til det kogende vand med en ny. Montér slangen på T-stykket.
 8. Skub den hvidstribede slange ind i samlingen på T-stykket.

PRO3

Bemærk: Vær opmærksom på, at slangerne bliver skubbet helt i bund i lynkoblingerne. Tjek at begge slanger er monteret korrekt ved at trække let i dem, for at sikre at de sidder fast og dermed holder tæt.

9. Fjern beskyttelseshætten i plast fra den anden jackstik-indgang på Quooker-beholderens top. Tilslut den sorte del af jackstikket på det medfølgende minijack-kabel til jackstik-indgangen på Quooker-beholderens top. Kontrollér at stikket er trykket helt i bund.
10. Montér det blå jackstik fra minijack-kablet i indgangen bagpå CUBE.

Bemærk: CO₂-flasken er under tryk og skal placeres i holderen på siden af CUBE. **CO₂-flasken må aldrig ligge vandret.**

11. Skub den gennemsigtige slange godt ind i CO₂-indgangen på bagsiden af CUBE (CO₂).
12. Hold CO₂-trykreduktionsventilen lodret. Fjern beskyttelseshætten fra CO₂-flasken, og drej flasken ind i CO₂-trykreduktionsventilen, indtil den ikke kan strammes yderligere. Det er vigtigt, at den strammes grundigt for at sikre tæt tilslutning. Der kan høres en kortvarig hvislende lyd ved montering af CO₂-flasken. Dette er helt normalt.
13. Placér CO₂-flasken i holderen, og sæt magnetholderen fast i bunden på siden af CUBE.

- Åbn for hovedvandtilførslen og/eller stopventilerne.
- Åbn ventilen på T-stykket ved at dreje på det røde håndtag.
- Kontrollér for utætheder.

14. Tilslut strømledning til CUBE.
15. Tilslut CUBE til en jordet stikkontakt.

Er installationen klar?

Så kan du gå videre til de næste trin:

- Tilslut Quooker-beholderen til en jordet stikkontakt igen.
- Tænd Quooker-beholderen på Q-knappen. Beholderen varmer op i 15 minutter.
- Tjek at alt er installeret korrekt, og kontrollér at vand og CO₂ er koblet til.
- Placér hanetuden over vasken.
- Tryk på displayet og gennemgå førstegangsopsætningen (s. 18). I løbet af opsætningen vil en række trin i installationen blive gentaget for at sikre, at de er udført korrekt.

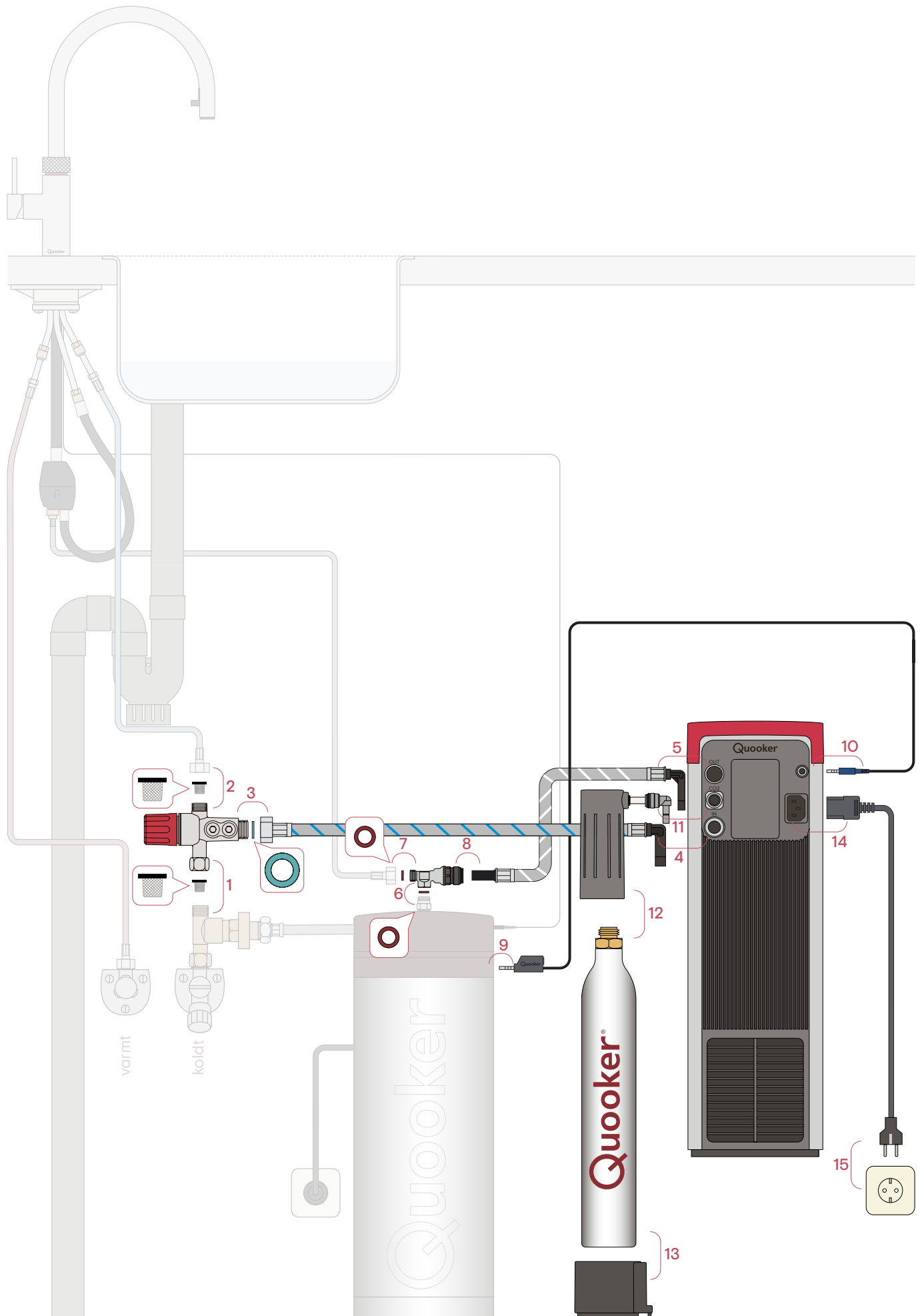

Flex

Nødvendigt ekstraudstyr: Fastnøgle str. 10/12, 14, 19 og 22.

- Sluk for Quooker-beholderen på Q-knappen på toppen af beholderen.
 - Tag stikket ud af stikkontakten.
 - Luk for vandtilførslen på hovedhanen eller stopventilerne i skabet.
 - Afmonter koldt vandsslange fra blandingsbatteriet, og fjern den gamle filterpakning.
1. Tilslut T-stykket til koldt vandstilførslen med en filterpakning.
 2. Tilslut koldt vandsslange fra blandingsbatteriet til T-stykket med en filterpakning.
 3. Monter den medfølgende blåstribede slange på T-stykket ved hjælp af en fiberpakning.
 4. Skub den modsatte ende af den blåstribede slange ind i vandtilførslen til CUBE (IN).
 5. Skub den medfølgende hvidstribede slange ind i vandudgangen på CUBE (OUT).
- Undgå at bøje eller vride slangerne under installationen.
 - Tjek at slangen mellem Quooker-beholder og -hane ikke er varm.
 - Afmonter slangen til det kogende vand fra toppen af beholderen med fastnøgle 10 (COMBI/COMBI+) eller 12 (PRO3) samt 14.
6. Sæt en ny fiberpakning på beholderens udgang og monter T-stykket med fastnøgle 10 (COMBI/COMBI+) eller 12 (PRO3) samt 14.
 7. Udskift den gamle fiberpakning på slangen til det kogende vand med en ny. Monter slangen på T-stykket.
 8. Skub den hvidstribede slange ind i samlingen på T-stykket.

COMBI

Bemærk: Vær opmærksom på, at slangerne bliver skubbet helt i bund i lynkoblingerne. Tjek at begge slanger er monteret korrekt ved at trække let i dem, for at sikre at de sidder fast og dermed holder tæt.

9. Fjern beskyttelseshætten i plast fra den anden jackstik-indgang på Quooker-beholderens top. Tilslut den sorte del af jackstikket på det medfølgende minijack-kabel til jackstik-indgangen på Quooker-beholderens top. Kontrollér at stikket er trykket helt i bund.
10. Monter det blå jackstik fra minijack-kablet i indgangen bagpå CUBE.

Bemærk: CO₂-flasken er under tryk og skal placeres i holderen på siden af CUBE. **CO₂-flasken må aldrig ligge vandret.**

11. Skub den gennemsigtige slange godt ind i CO₂-indgangen på bagsiden af CUBE (CO₂).
12. Hold CO₂-trykreduktionsventilen lodret. Fjern beskyttelseshætten fra CO₂-flasken, og drej flasken ind i CO₂-trykreduktionsventilen, indtil den ikke kan strammes yderligere. Det er vigtigt, at den strammes grundigt for at sikre tæt tilslutning. Der kan høres en kortvarig hvislende lyd ved montering af CO₂-flasken. Dette er helt normalt.
13. Placer CO₂-flasken i holderen, og sæt magnetholderen fast i bunden på siden af CUBE.

- Åbn for hovedvandtilførslen og/eller stopventilerne.
- Åbn ventilen på T-stykket ved at dreje på det røde håndtag.
- Kontrollér for utætheder.

14. Tilslut strømledning til CUBE.
15. Tilslut CUBE til en jordet stikkontakt.

Er installationen klar?

Så kan du gå videre til de næste trin:

- Tilslut Quooker-beholderen til en jordet stikkontakt igen.
- Tænd Quooker-beholderen på Q-knappen.
- Tjek at alt er installeret korrekt, og kontrollér at vand og CO₂ er koblet til.
- Placer hanetuden over vasken.
- Tryk på displayet og gennemgå førstegangsopsætningen (s. 18). I løbet af opsætningen vil en række trin i installationen blive gentaget for at sikre, at de er udført korrekt.

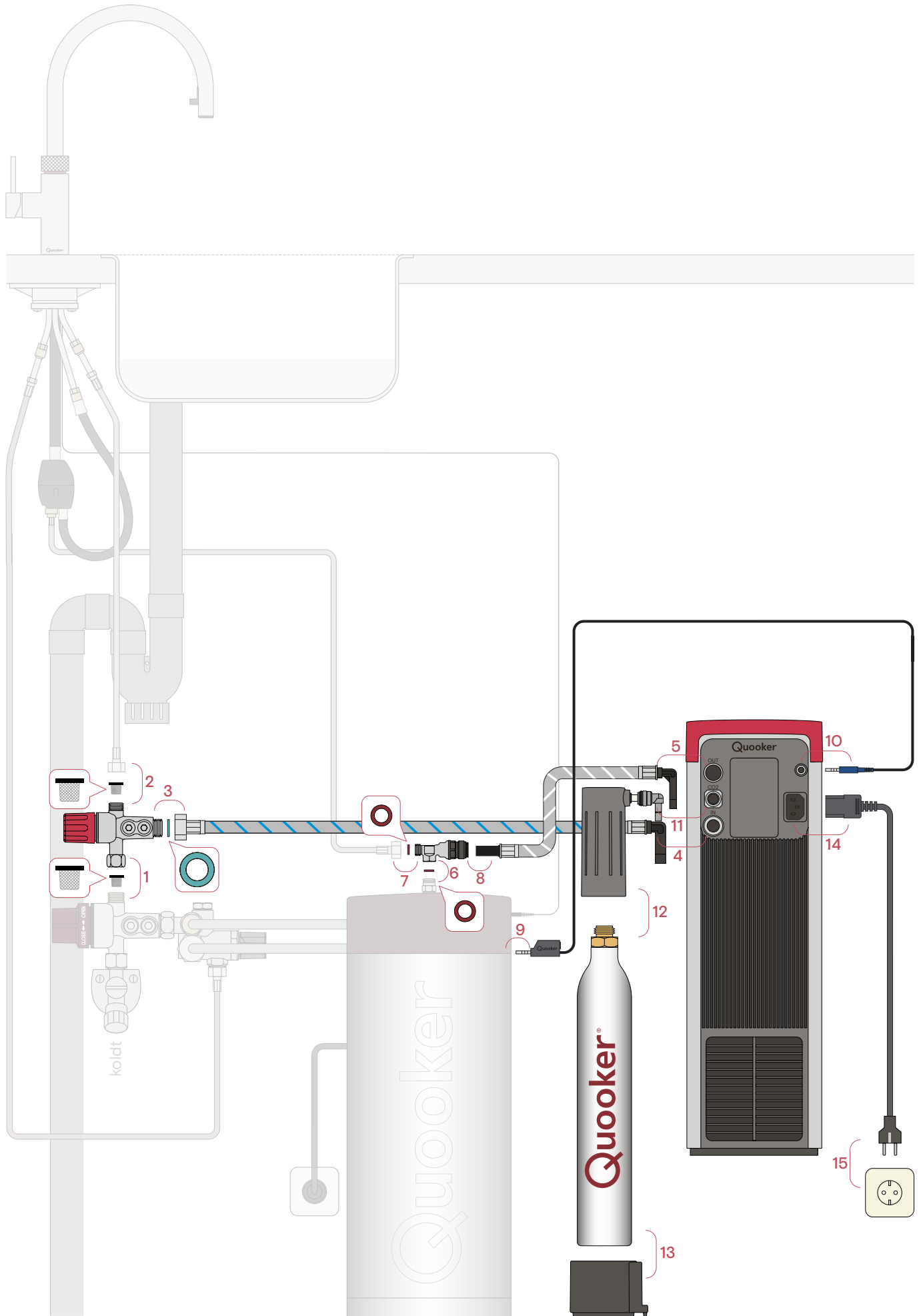

Flex

Nødvendigt ekstraudstyr: Fastnøgle str. 10/12, 14, 19 og 22.

- Sluk for Quooker-beholderen på Q-knappen på toppen af beholderen.
 - Tag stikket ud af stikkontakten.
 - Luk for vandtilførslen på hovedhanen eller stopventilerne i skabet.
 - Afmonter koldt vandsslagen fra blandingsbatteriet, og fjern den gamle filterpakning.
1. Tilslut T-stykket til koldt vandstilførslen med en filterpakning.
 2. Tilslut koldt vandsslagen fra blandingsbatteriet til T-stykket med en filterpakning.
 3. Monter den medfølgende blåstribede slange på T-stykket ved hjælp af en fiberpakning.
 4. Skub den modsatte ende af den blåstribede slange ind i vandtilførslen til CUBE (IN).
 5. Skub den medfølgende hvidstribede slange ind i vandudgangen på CUBE (OUT).
- Undgå at bøje eller vride slangerne under installationen.
 - Tjek at slangen mellem Quooker-beholder og -hane ikke er varm.
 - Afmonter slangen til det kogende vand fra toppen af beholderen med fastnøgle 10 (COMBI/COMBI+) eller 12 (PRO3) samt 14.
6. Sæt en ny fiberpakning på beholderens udgang og monter T-stykket med fastnøgle 10 (COMBI/COMBI+) eller 12 (PRO3) samt 14.
 7. Udskift den gamle fiberpakning på slangen til det kogende vand med en ny. Monter slangen på T-stykket.
 8. Skub den hvidstribede slange ind i samlingen på T-stykket.

COMBI+

Bemærk: Vær opmærksom på, at slangerne bliver skubbet helt i bund i lynkoblingerne. Tjek at begge slanger er monteret korrekt ved at trække let i dem, for at sikre at de sidder fast og dermed holder tæt.

9. Fjern beskyttelseshætten i plast fra den anden jackstik-indgang på Quooker-beholderens top. Tilslut den sorte del af jackstikket på det medfølgende minijack-kabel til jackstik-indgangen på Quooker-beholderens top. Kontrollér at stikket er trykket helt i bund.
10. Monter det blå jackstik fra minijack-kablet i indgangen bagpå CUBE.

Bemærk: CO₂-flasken er under tryk og skal placeres i holderen på siden af CUBE. **CO₂-flasken må aldrig ligge vandret.**

11. Skub den gennemsigtige slange godt ind i CO₂-indgangen på bagsiden af CUBE (CO₂).
12. Hold CO₂-trykreduktionsventilen lodret. Fjern beskyttelseshætten fra CO₂-flasken, og drej flasken ind i CO₂-trykreduktionsventilen, indtil den ikke kan strammes yderligere. Det er vigtigt, at den strammes grundigt for at sikre tæt tilslutning. Der kan høres en kortvarig hvislende lyd ved montering af CO₂-flasken. Dette er helt normalt.
13. Placer CO₂-flasken i holderen, og sæt magnetholderen fast i bunden på siden af CUBE.

- Åbn for hovedvandtilførslen og/eller stopventilerne.
- Åbn ventilen på T-stykket ved at dreje på det røde håndtag.
- Kontrollér for utætheder.

14. Tilslut strømledning til CUBE.
15. Tilslut CUBE til en jordet stikkontakt.

Er installationen klar?

Så kan du gå videre til de næste trin:

- Tilslut Quooker-beholderen til en jordet stikkontakt igen.
- Tænd Quooker-beholderen på Q-knappen.
- Tjek at alt er installeret korrekt, og kontrollér at vand og CO₂ er koblet til.
- Placer hanetuden over vasken.
- Tryk på displayet og gennemgå førstegangsopsætningen (s. 18). I løbet af opsætningen vil en række trin i installationen blive gentaget for at sikre, at de er udført korrekt.

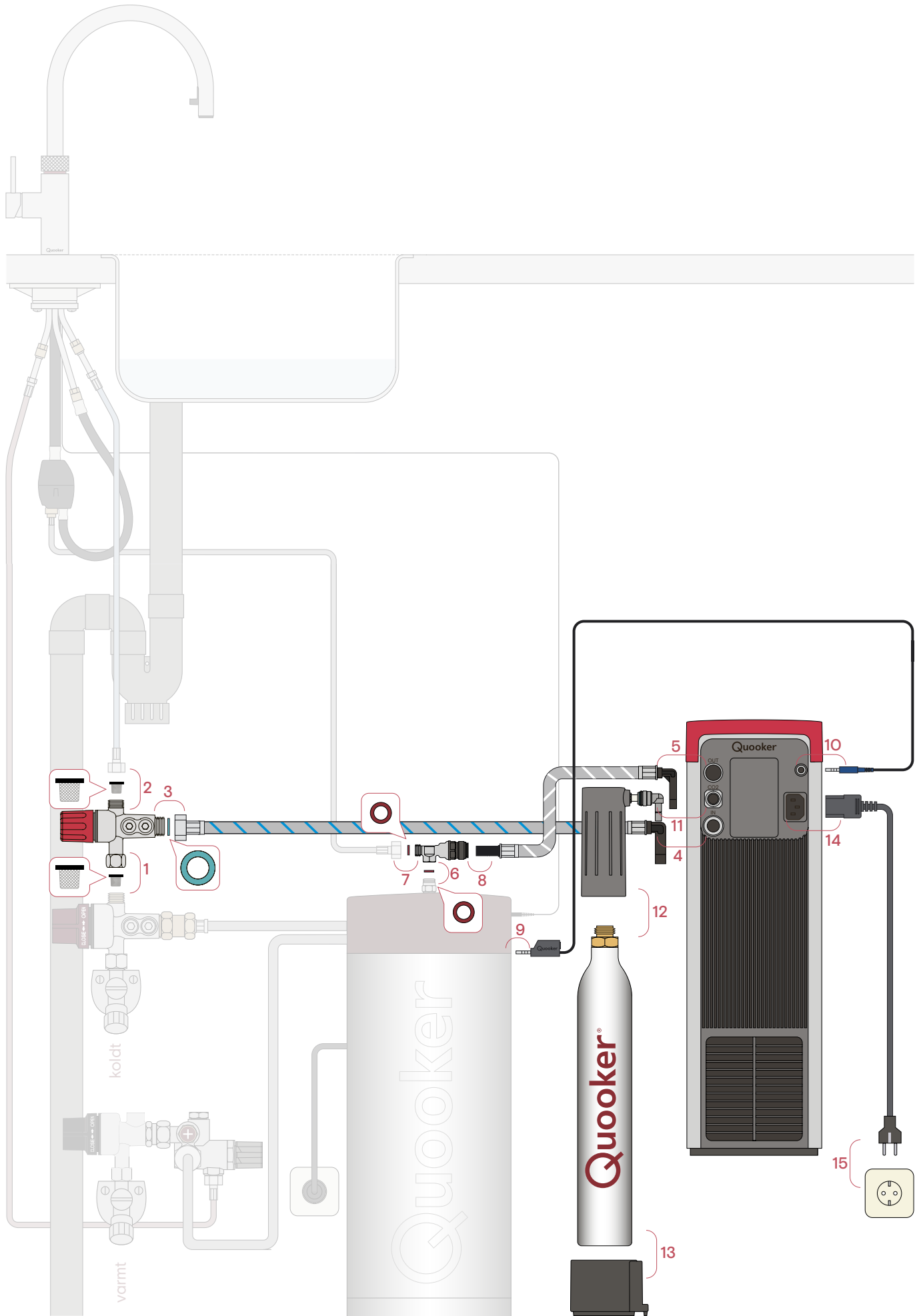

Førstegangsopsætning

1. Vælg land og sprog

Displayet på CUBE er en touch-skærm med tre knapper. Vælg land og sprog ved hjælp af venstre eller højre pileknop. Indstil land og sprog ved at trykke på det.

2. Kontrollér installation

Nu følger tre kontroller af installationen. Tryk på pilen i højre side, når du har gennemført og verificeret installationen, som beskrevet i denne vejledning.

3. Placér hane over vask

Herefter bliver du spurgt, om hanerøret er placeret over vasken. I næste trin kommer der vand ud af hanen. Bekræft med højre pileknop.

4. CUBE starter op

CUBE gennemgår herefter et program med fire trin. Tjek displayet på CUBE regelmæssigt for beskeder. CUBE vender tilbage til startskærmen efter ca. 40 minutters afkøling.

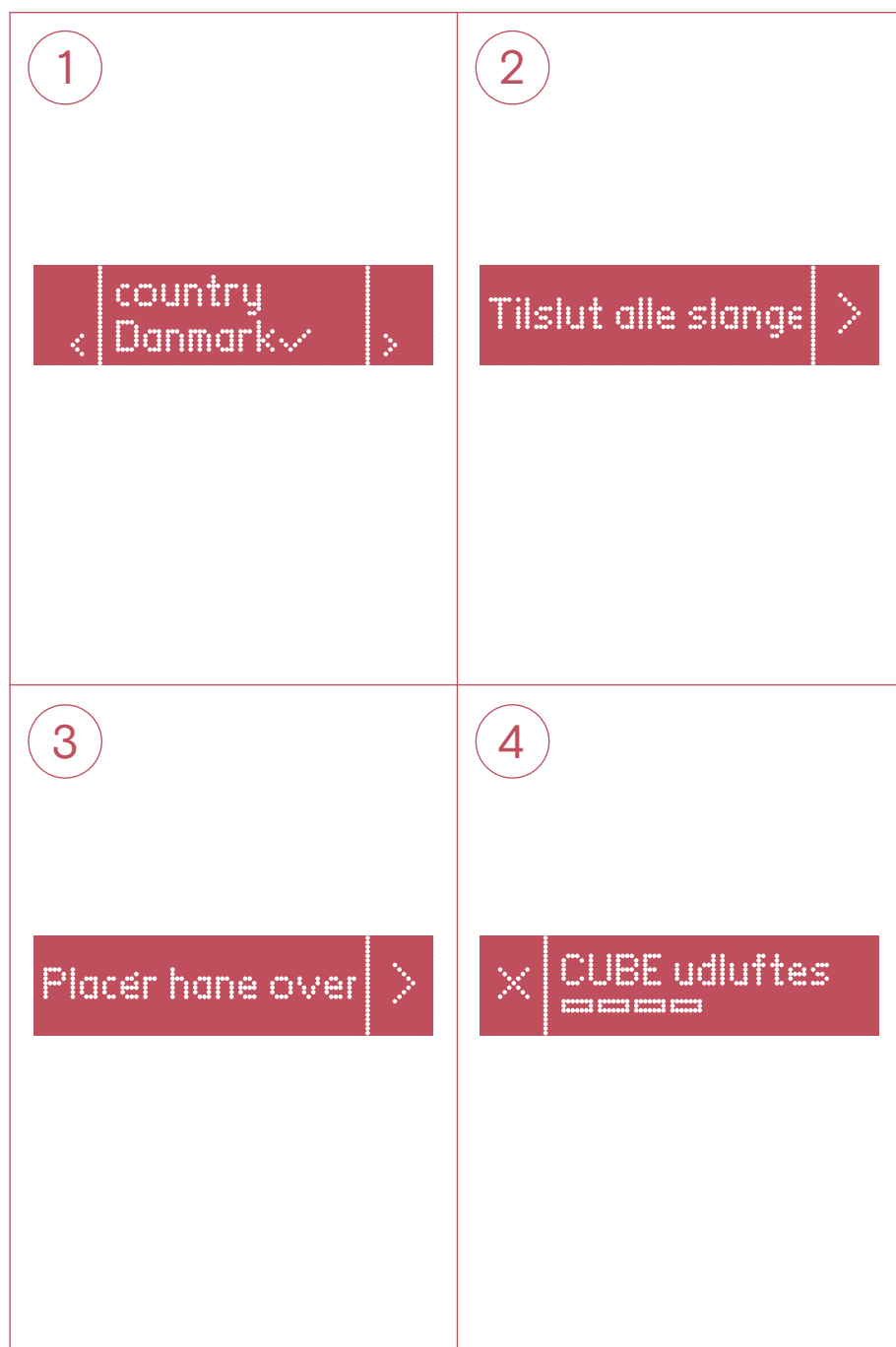

Indstillinger for CUBE (valgfrit)



fig. 1



fig. 2

Displayet på CUBE er en touch-skærm med tre knapper. Du kan navigere gennem menuen med venstre og højre knap og bekræfte dine valg med den midterste knap. Når du trykker på en knap, lyder en kort bip-tone. Du kan justere en række indstillinger via displayet. Nogle af dem er uddybet nedenfor.

Vælg sprog

Du kan let skifte sprog ved at gå til 'sprog' via 'indstillinger' (fig. 3). Tryk på det ønskede sprog. Nu er der et flueben ved det valgte sprog.

Sluk for CUBE

Tryk og hold strømknapen på startskærmen inde i 1,5 sekunder (fig. 1). Du tænder for CUBE ved igen at trykke og holde strømknapen inde i 1,5 sekunder, indtil Quooker-logoet ses på skærmen. Efter opstart er det vigtigt med gennemskylning af CUBE. Vi anbefaler at man skyller med både dansk vand og afkølet vand i to minutter.

Læs mere om brug af CUBE i "Tips til brug" som fulgte med dit produkt.

Frakobling af CUBE (ved service)

1. Sluk for CUBE

Sluk for CUBE via displayet. Lad stikket sidde i stikkontakten.

2. Afmontér CO₂-flasken

Drej CO₂-flasken ud af trykreduktionsventilen. Der kan sive lidt CO₂ ud, når du gør dette.

3. Tøm beholderen

Åbn for vand med brus på hanen (tryk - drej / drej - klik - klik mod uret*). Sluk igen, når der kun kommer CO₂ ud. Du skal muligvis gøre dette et par gange, før CUBE er helt tømt for vand.

4. Luk for vandet

Luk for ventilen på T-stykket ved at dreje det røde håndtag. Kontrollér at der ikke er tryk i systemet ved at aktivere det afkølede vand (tryk - vent - drej/ drej - klik mod uret*). Der kan nu ikke løbe vand ud af hanen.

* Gælder kun, hvis du har en Front-hane.

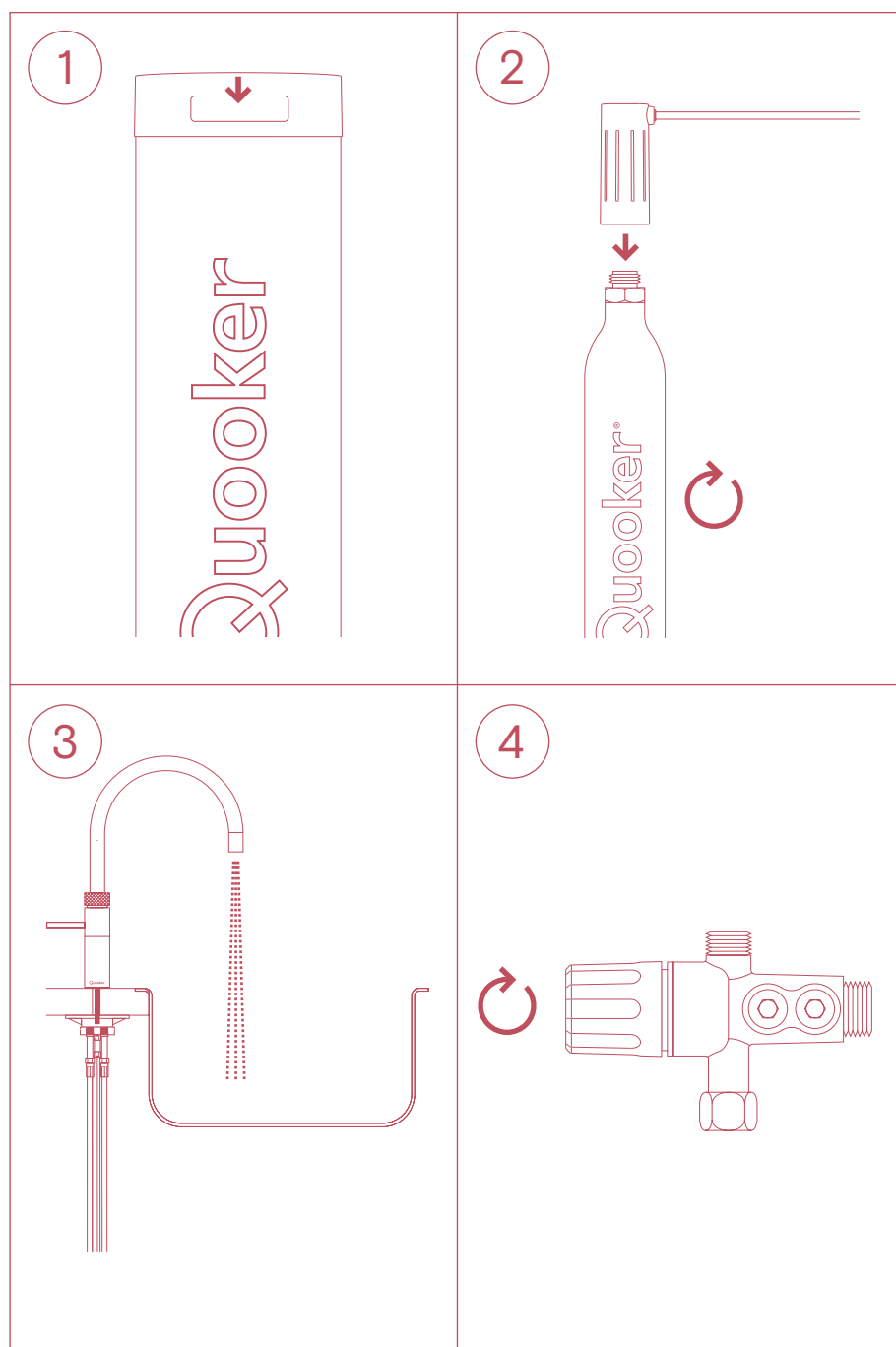

5. Afmontér CUBE

Afmontér minijack-kablet fra toppen af CUBE. Afmontér slanger og strøm-kabel. Opbevar CUBE i beskyttende emballage under transport.

6. Afmontér beholderen med kogende vand

Sluk for Quooker-beholderen, og afmontér T-stykket på toppen af beholderen.

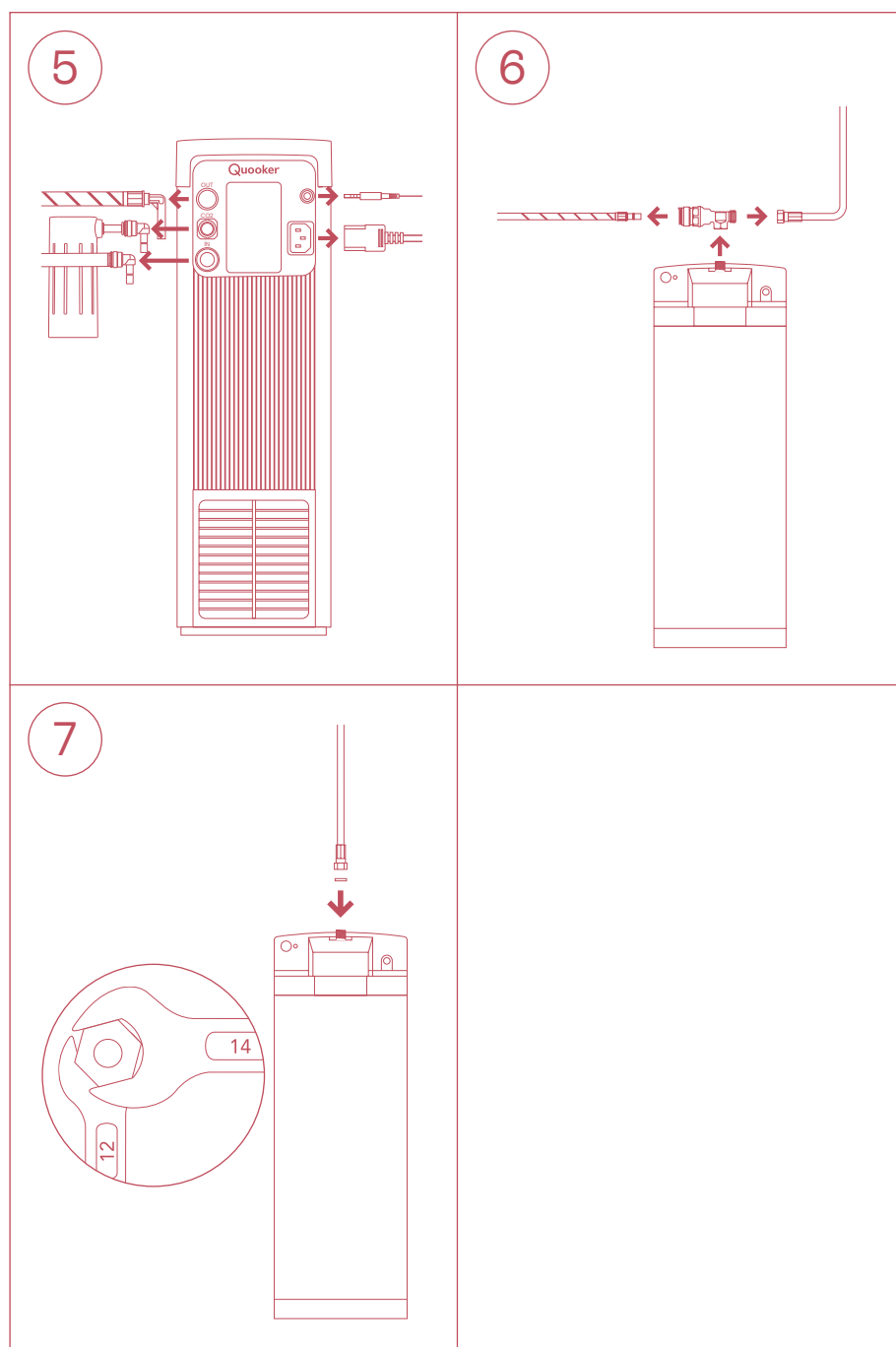

7. Tilslut igen

Tilslut slangen til det kogende vand på Quooker-beholderen med en fiberpakning. Tænd herefter beholderen ved at trykke på Q-knappen på toppen af beholderen.



Fejlkode

Dette er en oversigt over årsager og løsninger.

Fejlkode	Mulig årsag	Resultat	Løsning	Ikon
E1	Ventilator defekt/ventilator sidder fast/ventilator ikke tilsluttet	Ventilatoren virker ikke	Prøv at rengøre ventilatoren med en børste eller støvsuger. Hvis problemet fortsætter, skal du kontakte os via servicekontaktformularen på quooker.dk/service/kontakt	
E2	Utilstrækkelig kølemiddel / forkert placering af temperatursensor	Utilstrækkelig køling	Tryk på genstartsikonet på displayet. Hvis problemet fortsætter, skal du kontakte os via servicekontaktformularen på quooker.dk/service/kontakt	
E3	Pumpen virker ikke; ingen vandforsyning / for meget luft i systemet / højdesensor ikke tilsluttet	Beholderen med vand med brus er ikke fyldt op	Kontrollér, om afspærringsventilen er åben (kontraintuitivt). Tjek, at slangerne ikke er bukkede. Tryk på genstartsikonet på displayet. Hvis problemet fortsætter, skal du kontakte os via servicekontaktformularen på quooker.dk/service/kontakt	
E4	Lækage eller kondens	For meget vand i drypbakken	Kontakt os via serviceformularen på quooker.dk/service/kontakt	
E9	Vandforsyningen er ikke tilsluttet under opstartsprocessen	Pumpens hastighed er for høj under opstartsprocessen	Kontrollér, om afspærringsventilen er åben (kontraintuitivt). Tjek, at slangerne ikke er bukkede. Hvis problemet fortsætter, skal du kontakte os via servicekontaktformularen på quooker.dk/service/kontakt	
andet			Kontakt os via servicekontaktformularen på quooker.dk/service/kontakt	

Quooker®

Quooker Skandinavien A/S
Brandstrupvej 4
2610 Rødovre (DK)
+45 70 25 20 40
info@quooker.dk
www.quooker.dk