

Quooker®



Vil du hellere se en video?

Scan QR-koden eller gå til quooker.dk/service/installation-og-servicevideo for nem adgang til installationsvideoer.

Installationsvejledning

CUBE

Velkommen til Quooker familien.

Læs denne vejledning grundigt før installation. Denne vejledning er beregnet til brugere med grundlæggende kendskab til teknik. Hvis et trin i installationen er uklart, eller hvis du har yderligere spørgsmål, kan du kontakte Quooker Service. Denne vejledning er også tilgængelig på quooker.dk.

Sikker brug	4
Installationskrav	5
Praktisk baggrundsinformation	6
Tekniske specifikationer	7
Pakkens indhold	8

Alle installationer af haner og beholdere

Nordic Twintaps eller Nordic Single tap med PRO3	10
Nordic Twintaps eller Nordic Single tap med COMBI	12
Nordic Twintaps eller Nordic Single tap med COMBI+	14
Fusion/ Front med PRO3	16
Fusion/ Front med COMBI	18
Fusion/ Front med COMBI+	20
Flex med PRO3	22
Flex med COMBI	24
Flex med COMBI+	26
Opstartsprocedure	28
CUBE indstillinger	28
Fejlkoder	29
Frakobling af CUBE	30
Har du spørgsmål?	31

Sikker brug

Quooker-hanen kan bruges af børn over otte år og personer med nedsatte fysiske, sensoriske eller mentale evner, men kun hvis de er under opsyn eller har modtaget instruktioner i sikker brug af produktet. Informér personer, der ikke er bekendt med Quooker-systemet, om sikker brug og de mulige farer ved brug af den kogende vandhane. Quooker-systemet er egnet til brug i privat husholdning og lignende situationer.

NB: Forkert brug kan muligvis føre til person- eller sundhedsskader. Undgå at børn bruger hanen som legetøj og lad ikke børn rengøre eller vedligeholde produktet. Hold strømstik utilgængelige for børn.

For at sikre god vandkvalitet skal det vand, der opbevares i CUBE, skiftes, hvis der ikke er tappet vand med brus eller afkølet vand i fjorten dage eller mere. Gennemskyl din CUBE ved at klikke på "Indstillinger" og derefter på "Skyl CUBE". Følg de næste trin på skærmen. Dette fylder CUBE beholderen med frisk vand og garanterer optimal vandkvalitet. Temperaturen på afkølet vand og vand med brus kan ikke ændres.

Advarsel

- Når du installerer CUBE, skal du sikre dig, at strømstikket ikke er blevet klemt eller beskadiget.
- Hold ventilationsåbningerne for CUBE, og i skabet, hvor den står, helt frie.
- Placér ikke en forlængerledning med stikdåser eller strømstik nær bagsiden af CUBE.



NB: Brandfare.
Kompressoren anvender et brændbart kølemiddel.

Tilslut ikke CUBE, hvis den er beskadiget. Dette kan medføre farlige situationer eller være skadeligt for miljøet. Hvis du bortskaffer CUBE, skal både kompressor og kølemidlet i kompressorsystemet bortskaffes korrekt og på en miljøvenlig måde.

Læs de følgende oplysninger, før du påbegynder installationen.

Overensstemmelseserklæring

Vores produkter er designet, testet og godkendt med stor omhu for at sikre, at de opfylder alle gældende regler og lovkraft. Den fulde overensstemmelseserklæring for vores produkter er tilgængelig på quooker.dk/godkendelser.

CO₂-flasker

CO₂-flasker indeholder kulsyre under tryk og kan eksplodere, når de varmes op. Skal holdes væk fra sollys. Opbevares og anvendes opretstående ved siden af CUBE. Brug kun CO₂-flasker fra Quooker. Ved brug af CO₂-flasker fra tredjepart er der ingen garanti for en tæt forsegling, hvilket kan medføre, at der lækkes CO₂. Dette kan føre til usikre situationer og lavere kvalitet af vand med brus. Følg altid sikkerhedsinstruktionerne på CO₂-flasken.

Garanti

Quooker CUBE og Quooker-systemet leveres med 24 måneders garanti. Garanti og vilkår ifølge vores salgsbetingelser. Se mere på quooker.dk.

Garantien kan blive påvirket af forkert installation eller vedligeholdelse, misbrug eller eksterne faktorer som vandkvalitet eller kalk. Garantiservice skal udføres af Quooker Service eller en Quooker Service-partner og skal udføres med originale Quooker reservedele eller tilbehør. Vores fulde garantibetingelser kan findes på quooker.dk/handelsbetingelser.

Installationskrav

Placering af CUBE

Sørg for, at der er nok plads til CUBE. Når du tilslutter CUBE, skal du huske, at den skal være let at tilgå i forhold til service og vedligeholdelse. Placer ikke genstande oven på CUBE. Derudover skal der være mindst 10 cm fri plads bag CUBE, så den varme luft kan ventileres. Vi anbefaler, at der er mindst 2 cm ekstra plads fri på begge sider af CUBE. CUBE skal placeres opretstående inden for 70 cm fra Quooker-beholderen. Hvis afstanden er større, kan der tilkøbes forlængerslangesæt til CUBE.

Ventilation i skab

For optimal og korrekt drift skal det skab, hvor CUBE

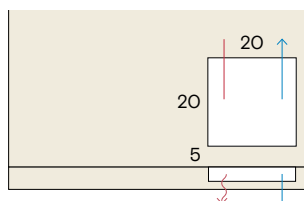

Set forfra

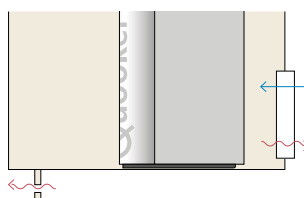

Set fra siden

er installeret, være tilstrækkelig ventileret. Vær opmærksom på dette for både udledning af varm luft og tilførsel af ren luft. Der skal derfor laves en åbning på cirka 20 x 20 cm (400 cm²) i bagpanelet eller en tilsvarende åbning i bundpladen, der starter 5 cm fra bunden af skabet (i højden af blæseren, der er placeret på bagsiden af CUBE).

Ekstra stikkontakt med jord

2x230V stikkontakt med jord er påkrævet for at installere Quooker-beholderen og CUBE. Hvis der ikke er nogen ledig stikkontakt, kan der benyttes en Quooker-energifordeler. CUBE kræver 100W. Brug kun det medfølgende, aftagelige strømkabel. Hvis strømkablet er beskadiget, skal det udskiftes med et identisk strømkabel. Kontakt Quooker.

Front

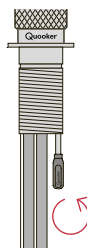

Som standard leveres Front med en låsepæl, der blokerer for CUBE-funktionerne. Skru låsepælen mod uret ud fra undersiden af hane før installation. Kontrollér, om dette er gjort korrekt, ved at dreje tryk-drej grebet. Når du kan høre det klikke, er der låst op for CUBE. Klik derefter tryk-drej grebet tilbage til startpositionen.

Flex

For Flex, der starter med serienummer TFL:

Som standard er Flex udstyret med en lås, der blokerer for CUBE-funktionerne. Lås op for tryk-drej grebet ved hjælp af CUBE oplåsningsværktøj før installation.

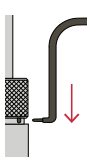

Isæt værktøjet i åbningen under grebet på bagsiden af hane. Bevæg værktøjet nedad. Kontrollér, om dette er gjort korrekt, ved at dreje tryk-drej grebet. Når du kan høre det klikke, er der låst op for CUBE. Klik derefter tryk-drej grebet tilbage til startpositionen.



Hvis du ønsker en videovejledning, kan du scanne QR-koden.

For Flex der starter med et serienummer TFX:

Du behøver ikke at låse op for din hane for at kunne bruge CUBE-funktionerne.

Praktisk baggrundsinformation

Sådan fungerer Quooker CUBE

Denne vejledning er baseret på at der allerede er installeret et Quooker-system. Hvis du har brug for instruktioner om, hvordan du installerer Quooker-beholderen og hanen, henviser vi til den vejledning, der følger med Quooker-beholderen.

Med Quooker CUBE kan du tappe afkølet vand med og uden brus fra Quooker-hanen samt koldt, varmt og kogende vand. Quooker CUBE kan kun bruges sammen med haner og beholdere fra Quooker, med bestemte serienumre. Kun beholdere med et serienummer, der indeholder et W eller starter med et R, og haner med et serienummer, der indeholder et W eller starter med et T, kan bruges i kombination med en CUBE.

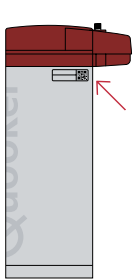

Placering af serienummer på beholder

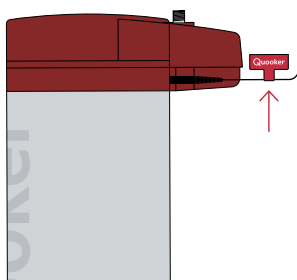

Placering af serienummer på hane

Lysringen (LED) på hanen lyser konstant rødt, når der tappes kogende vand, eller når beholderen opvarmes. Ringen lyser blå, når der tappes afkølet vand, og blinker blå, når der tappes afkølet vand med brus. Quooker CUBE har en Quooker CO₂-flaske, der kan levere cirka 60 liter vand med brus.

CUBE har en beholder på 0,6 liter vand med brus og en beholder på 1,6 liter afkølet vand. Når der tappes vand med brus, fyldes CUBE op med det afkølede vand, så den altid har de maksimale 2,4 liter vand med brus klar. Der må kun benyttes CO₂-flaske fra Quooker, da de er specielt udviklet til Quooker CUBE. Dette gør det muligt for os at garantere vandkvaliteten af kulsyre og produktets sikkerhed. Når alt vandet er tappet fra CUBE, tager det cirka 30 minutter, før vandet med brus og det afkølede vand igen er helt afkølet.

Installation

For at installere CUBE skal det være muligt at tilslutte den til koldt vandforsyning samt en 230V stikkontakt med jord. Hvis der ikke er nogen ledig stikkontakt, kan der benyttes en Quooker-energifordeler.

CUBE kommer med et tilslutnings sæt, inklusiv en CO₂-trykreduktionsventil og en CO₂-flaske. Ved installation skal du altid følge den foreskrevne metode i denne vejledning. Det frarådes at tilslutte CUBE og Quooker-beholderen til et omvendt osmoseanlæg eller et blødgøringsanlæg med pH-nedsættende effekt. Disse systemer kan have en negativ indvirkning på levetiden af dit Quooker-system, hvis de ikke kan opretholde en konstant pH-værdi på mellem 7 og 8,5 pH.

Vedligeholdelse

Quooker anbefaler, at du rengør blæseren med en børste eller støvsuger eller støvsuger årligt. Blæseren er placeret på bagsiden af CUBE, nederst på bagpanelet.

Har du nogen spørgsmål?

Hvis du har spørgsmål, eller hvis du har et problem med dit Quooker-system, så kontakt vores serviceafdeling eller brug vores selvbetjening på selvbetjening.quooker.dk.







Tekniske specifikationer

Enhed	CUBE
Kapacitet	100 W/220-240V/50 Hz
Kapacitet for afkølet vand ¹	2,4 liter pr. minut
Kapacitet for vand med brus ¹	2 liter pr. minut
Standbyforbrug ¹	5 W
Nedkølingstid ¹	30 minutter (40 minutter første gang)
Højde	50 cm
Bredde	15,3 cm (22,3 cm inklusiv CO ₂ -flaske)
Dybde	27 cm (34 cm inklusiv CO ₂ -flaske)
Minimum vandtryk	200 kPa (2 bar)
Maksimalt vandtryk ²	600 kPa (6 bar)
Maksimalt CO ₂ -tryk	400 kPa (4 bar)
Kølemiddel	R600a 32 g
Klimaklasse	N (16 °C-32 °C)
IP-klasse	IP21

¹ Disse er gennemsnitsværdier.

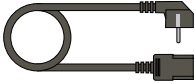
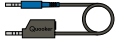
² I kombination med Quooker-reduktionsventil (QRV).

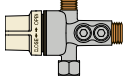
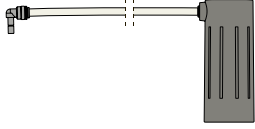
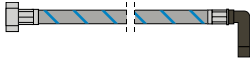
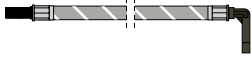
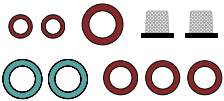
Pakkens indhold

 <p>CUBE</p>	 <p>CO₂-flaske</p>
 <p>Strømkabel</p>	
 <p>Jack-stik</p>	
 <p>T-stykke</p>	
 <p>Hvid Quooker-reduktionsventil (QRV)</p>	 <p>CO₂-trykreduktionsventil inklusiv gennemsigtig plastslange</p>
 <p>Blåstribet indløbsslange</p>	
 <p>Hvidstribet udløbsslange</p>	
 <p>Flere fiberpakninger og pakningssier*</p>	 <p>Magnetisk CO₂-holder</p>

Nordic Twintaps eller Nordic Single tap

Nødvendigt værktøj

Fastnøgle størrelse 12, 14, 19 og 22

- Sluk for Quooker-systemet ved hjælp af Q-knappen på beholderens låg. Lad stikket sidde i stikkontakten.
 - Lad det kogende og kolde vand løbe, indtil vandet bliver koldt.
 - Luk for vandtilførslen.
 - Kontrollér, at Quooker-systemet er trykfrit, ved at åbne for det kogende vand. Der bør ikke komme mere vand ud af hanen.
 - Fjern stikket fra stikkontakten.
 - Frakobl koldt vandsslangen, og fjern den gamle pakningssi.
- 1 Placér en pakningssi til hanen på den røde QRV. Installér den hvide QRV med fastnøgle 19.
 - 2 Placér endnu en pakningssi i den hvide QRV, og montér koldt vandsslangen fra hanen ved hjælp af fastnøgle 19. Hold fast i den klemte del af slangen med papegøjetangen for at forhindre at slangen snor sig.
 - 3 Placér en blå fiberpakning, og montér den blåstribede slange på den hvide QRV ved hjælp af fastnøgle 22 og en papegøjetang.
 - 4 Skub den anden ende af den blåstribede slange ind i push-fit-forbindelsen på CUBE ("IN").
 - 5 Skub den hvidstribede slange ind i push-fit-forbindelsen på CUBE ("OUT").

- Sørg for, at slangerne ikke er blevet bøjedede eller klemte vredet under installationen.

PRO3

- 6 Placér en ny fiberpakning på beholderforbindelsen, og installér T-stykket med fastnøgle 12 og 14.
 - 7 Udskift den gamle fiberpakning på slangen til kogende vand med en ny. Fastgør slangen til T-stykket med en 14 mm fastnøgle.
 - 8 Skub den hvidstribede slange ind i push-fit-forbindelsen på T-stykket.
- NB:** Sørg for, at slangerne er ført helt ind i push-fit-forbindelserne, og træk forsigtigt i dem for at sikre, at de sidder fast.
- 9 Fjern beskyttelseshætten af plast fra den anden jack-stik indgang på Quooker-beholderens låg. Forbind det sorte jack-stik til indgangen på Quooker-beholderen.
 - 10 Tilslut det blå jack-stik (i den anden ende af kablet) i indgangen bag på CUBE.
- NB:** CO₂-flasken er under tryk og skal placeres i holderen på siden af CUBE. CO₂-flasken må aldrig placeres vandret.
- 11 Skub den transparente slange med vinkelkoblingen ind i CO₂-indgangen på bagsiden af CUBE ("CO₂").

- 12 Hold CO₂-trykreduktionsventilen lodret. Fjern beskyttelseshætten fra CO₂-flasken, og skru flasken ind i CO₂-trykreduktionsventilen, indtil den ikke kan strammes yderligere. Der kan slippe lidt kulsyre ud, hvilket giver en hvæsende lyd; det er normalt, når dette sker. Skru godt til, så den stopper med at hvæse.
- 13 Placér CO₂-flasken i holderen, og klik den fast på siden af CUBE.
 - Åbn for vandtilførslen.
 - Åbn for den hvide QRV.
 - Tjek for lækager.
- 14 Tilslut strømkablet til CUBE.
- 15 Sæt stikket til CUBE i en 230V stikkontakt med jord.

Har du også lige installeret din beholder?

Færdiggør først ibrugtagning af beholderen i henhold til beholderens vejledning, før du fortsætter med ibrugtagningen af CUBE.

Er installationen klar?

Følg derefter disse trin:

- Tænd for Quooker-systemet igen med Q-knappen på beholderens låg. Beholderen varmer op i 15 minutter.
- Kontrollér, at alt er installeret korrekt, og at vand og CO₂ er korrekt tilsluttet.
- Placér hanen over vasken.
- Klik på skærmen, og gennemgå opstartsprocessen (s. 28). Under denne opstartsproces vil nogle af installationstrinnene blive gentaget for at sikre, at de er udført korrekt.

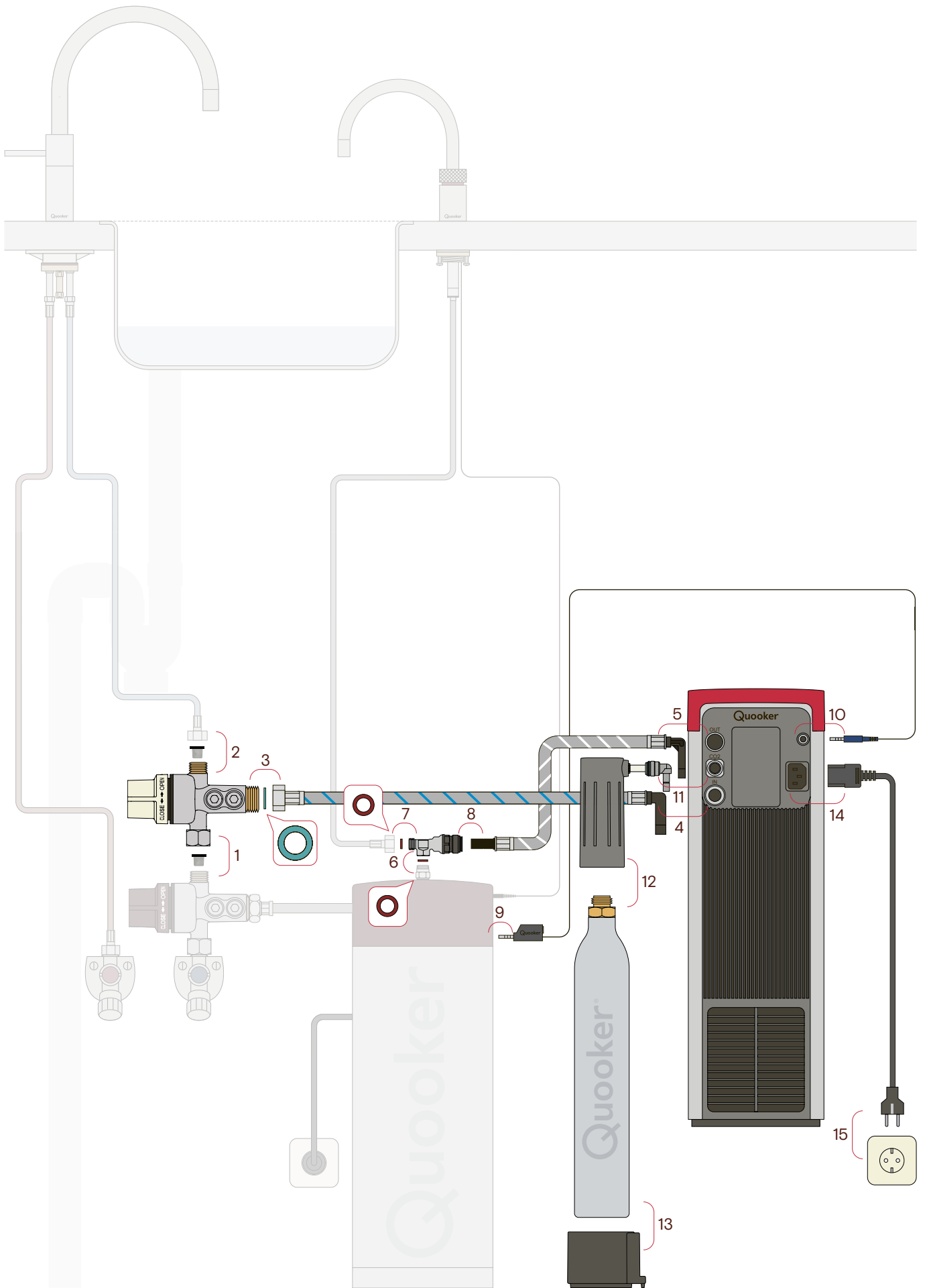

Nordic Twintaps eller Nordic Single tap

Nødvendigt værktøj

Fastnøgle størrelse 12, 14, 19 og 22

- Sluk for Quooker-systemet ved hjælp af Q-knappen på beholderens låg. Lad stikket sidde i stikkontakten.
 - Lad det kogende og kolde vand løbe, indtil vandet bliver koldt.
 - Luk for vandtilførslen.
 - Kontrollér, at Quooker-systemet er trykfrit, ved at åbne for det kogende vand. Der bør ikke komme mere vand ud af hanen.
 - Fjern stikket fra stikkontakten.
 - Frakobl koldt vandsslangen, og fjern den gamle pakningssi.
- 1 Placér en pakningssi til hanen på den røde QRV. Installér den hvide QRV med fastnøgle 19.
 - 2 Placér endnu en pakningssi i den hvide QRV, og monter koldt vandsslangen fra hanen ved hjælp af fastnøgle 19. Hold fast i den klemte del af slangen med papegøjetangen for at forhindre at slangen snor sig.
 - 3 Placér en blå fiberpakning, og monter den blåstribede slange på den hvide QRV ved hjælp af fastnøgle 22 og en papegøjetang.
 - 4 Skub den anden ende af den blåstribede slange ind i push-fit-forbindelsen på CUBE ("IN").
 - 5 Skub den hvidstribede slange ind i push-fit-forbindelsen på CUBE ("OUT").

- Sørg for, at slangerne ikke er blevet bøjedede eller klemte vredet under installationen.

COMBI

- 6 Placér en ny fiberpakning på beholderforbindelsen, og installér T-stykket med fastnøgle 12 og 14.
 - 7 Udskift den gamle fiberpakning på slangen til kogende vand med en ny. Fastgør slangen til T-stykket med en 14 mm fastnøgle.
 - 8 Skub den hvidstribede slange ind i push-fit-forbindelsen på T-stykket.
- NB:** Sørg for, at slangerne er ført helt ind i push-fit-forbindelserne, og træk forsigtigt i dem for at sikre, at de sidder fast.
- 9 Fjern beskyttelseshætten af plast fra den anden jack-stik indgang på Quooker-beholderens låg. Forbind det sorte jack-stik til indgangen på Quooker-beholderen.
 - 10 Tilslut det blå jack-stik (i den anden ende af kablet) i indgangen bag på CUBE.

NB: CO₂-flasken er under tryk og skal placeres i holderen på siden af CUBE. CO₂-flasken må aldrig placeres vandret.

- 11 Skub den transparente slange med vinkelkoblingen ind i CO₂-indgangen på bagsiden af CUBE ("CO₂").

- 12 Hold CO₂-trykreduktionsventilen lodret. Fjern beskyttelseshætten fra CO₂-flasken, og skru flasken ind i CO₂-trykreduktionsventilen, indtil den ikke kan strammes yderligere. Der kan slippe lidt kulsyre ud, hvilket giver en hvæsende lyd; det er normalt, når dette sker. Skru godt til, så den stopper med at hvæse.
- 13 Placér CO₂-flasken i holderen, og klik den fast på siden af CUBE.
 - Åbn for vandtilførslen.
 - Åbn for den hvide QRV.
 - Tjek for lækager.
- 14 Tilslut strømkablet til CUBE.
- 15 Sæt stikket til CUBE i en 230V stikkontakt med jord.

Har du også lige installeret din beholder?

Færdiggør først ibrugtagning af beholderen i henhold til beholderens vejledning, før du fortsætter med ibrugtagningen af CUBE.

Er installationen klar?

Følg derefter disse trin:

- Tænd for Quooker-systemet igen med Q-knappen på beholderens låg. Beholderen varmer op i 20 minutter.
- Kontrollér, at alt er installeret korrekt, og at vand og CO₂ er korrekt tilsluttet.
- Placér hanen over vasken.
- Klik på skærmen, og gennemgå opstartsprocessen (s. 28). Under denne opstartsproces vil nogle af installationstrinene blive gentaget for at sikre, at de er udført korrekt.

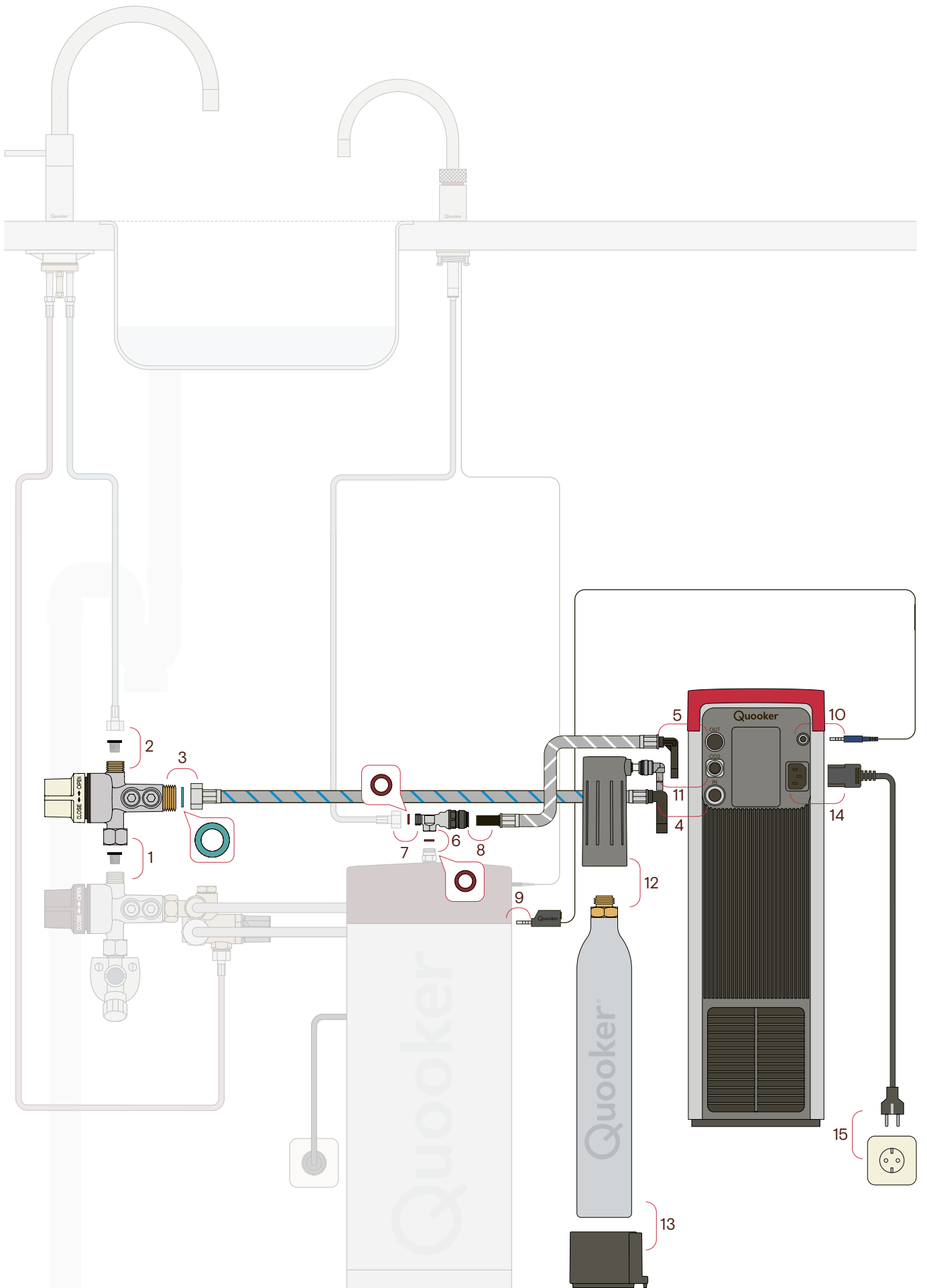

Nordic Twintaps eller Nordic Single tap

Nødvendigt værktøj

Fastnøgle størrelse 12, 14, 19 og 22

- Sluk for Quooker-systemet ved hjælp af Q-knappen på beholderens låg. Lad stikket sidde i stikkontakten.
 - Lad det kogende og kolde vand løbe, indtil vandet bliver koldt.
 - Luk for vandtilførslen.
 - Kontrollér, at Quooker-systemet er trykfrit, ved at åbne for det kogende vand. Der bør ikke komme mere vand ud af hanen.
 - Fjern stikket fra stikkontakten.
 - Frakobl koldt vandsslangen, og fjern den gamle pakningssi.
- 1 Placér en pakningssi til hanen på den røde QRV. Installér den hvide QRV med fastnøgle 19.
 - 2 Placér endnu en pakningssi i den hvide QRV, og monter koldt vandsslangen fra hanen ved hjælp af fastnøgle 19. Hold fast i den klemte del af slangen med papegøjetangen for at forhindre at slangen snor sig.
 - 3 Placér en blå fiberpakning, og monter den blåstribede slange på den hvide QRV ved hjælp af fastnøgle 22 og en papegøjetang.
 - 4 Skub den anden ende af den blåstribede slange ind i push-fit-forbindelsen på CUBE ("IN").
 - 5 Skub den hvidstribede slange ind i push-fit-forbindelsen på CUBE ("OUT").
- Sørg for, at slangerne ikke er blevet bøje eller klemte vredet under installationen.

COMBI+

- 6 Placér en ny fiberpakning på beholderforbindelsen, og installér T-stykket med fastnøgle 12 og 14.
 - 7 Udskift den gamle fiberpakning på slangen til kogende vand med en ny. Fastgør slangen til T-stykket med en 14 mm fastnøgle.
 - 8 Skub den hvidstribede slange ind i push-fit-forbindelsen på T-stykket.
- NB:** Sørg for, at slangerne er ført helt ind i push-fit-forbindelserne, og træk forsigtigt i dem for at sikre, at de sidder fast.
- 9 Fjern beskyttelseshætten af plast fra den anden jack-stik indgang på Quooker-beholderens låg. Forbind det sorte jack-stik til indgangen på Quooker-beholderen.
 - 10 Tilslut det blå jack-stik (i den anden ende af kablet) i indgangen bag på CUBE.
- NB:** CO₂-flasken er under tryk og skal placeres i holderen på siden af CUBE. CO₂-flasken må aldrig placeres vandret.
- 11 Skub den transparente slange med vinkelkoblingen ind i CO₂-indgangen på bagsiden af CUBE ("CO₂").

- 12 Hold CO₂-trykreduktionsventilen lodret. Fjern beskyttelseshætten fra CO₂-flasken, og skru flasken ind i CO₂-trykreduktionsventilen, indtil den ikke kan strammes yderligere. Der kan slippe lidt kulsyre ud, hvilket giver en hvæsende lyd; det er normalt, når dette sker. Skru godt til, så den stopper med at hvæse.
- 13 Placér CO₂-flasken i holderen, og klik den fast på siden af CUBE.
 - Åbn for vandtilførslen.
 - Åbn for den hvide QRV.
 - Tjek for lækager.
- 14 Tilslut strømkablet til CUBE.
- 15 Sæt stikket til CUBE i en 230V stikkontakt med jord.

Har du også lige installeret din beholder?

Færdiggør først ibrugtagning af beholderen i henhold til beholderens vejledning, før du fortsætter med ibrugtagningen af CUBE.

Er installationen klar?

Følg derefter disse trin:

- Tænd for Quooker-systemet igen med Q-knappen på beholderens låg. Beholderen varmer op i 20 minutter.
- Kontrollér, at alt er installeret korrekt, og at vand og CO₂ er korrekt tilsluttet.
- Placér hanen over vasken.
- Klik på skærmen, og gennemgå opstartsprocessen (s. 28). Under denne opstartsproces vil nogle af installationstrinnene blive gentaget for at sikre, at de er udført korrekt.

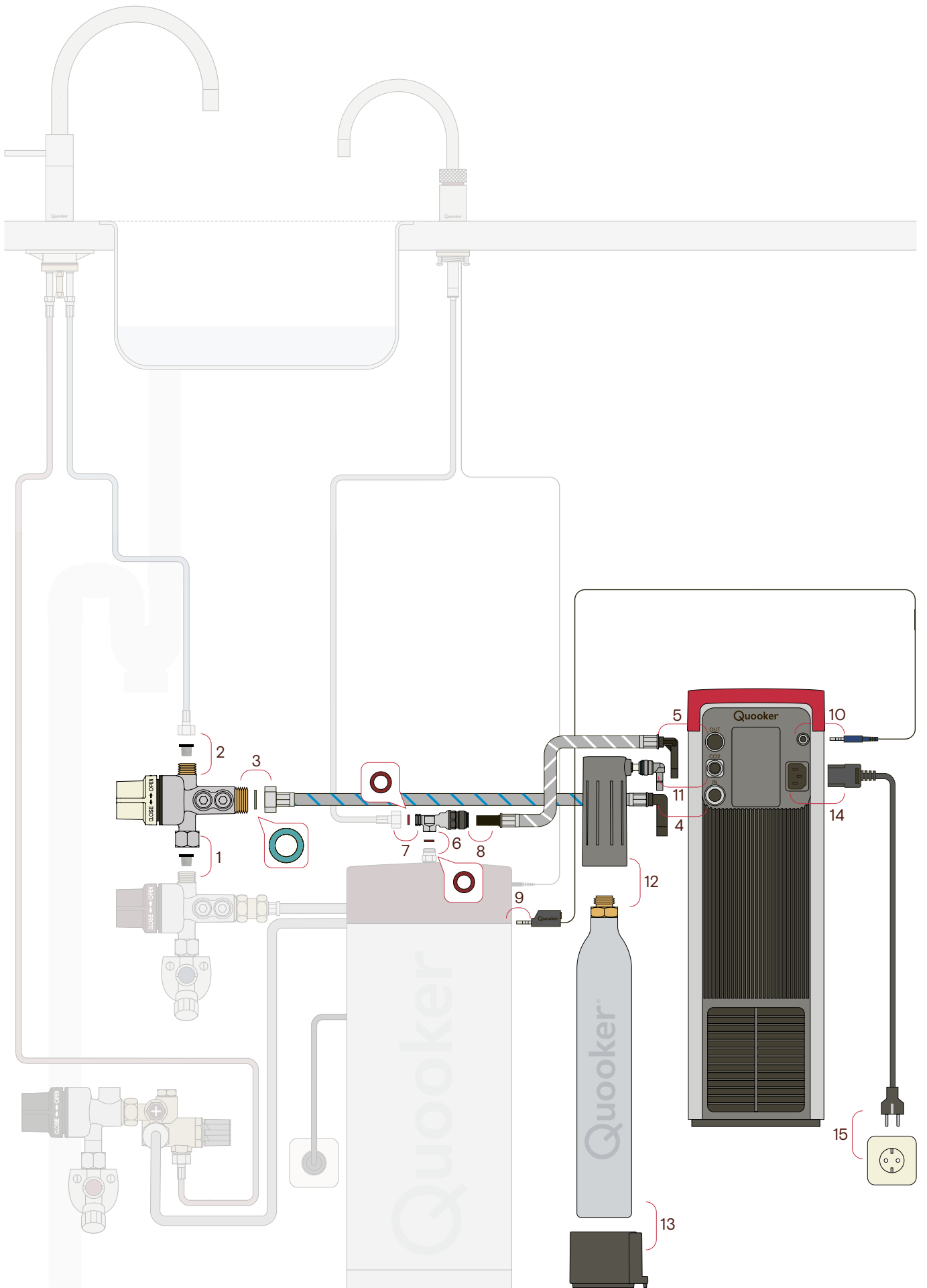

Fusion / Front*

Nødvendigt værktøj

Fastnøgle størrelse 12, 14, 19 og 22

- Sluk for Quooker-systemet ved hjælp af Q-knappen på beholderens låg. Lad stikket sidde i stikkontakten.
- Lad det kogende og kolde vand løbe, indtil vandet bliver koldt.
- Luk for vandtilførslen.
- Kontrollér, at Quooker-systemet er trykfrit, ved at åbne for det kogende vand. Der bør ikke komme mere vand ud af hanen.
- Fjern stikket fra stikkontakten.
- Frakobl koldt vandsslangen, og fjern den gamle pakningssi.

* Ved installation af Front: Sørg for, at låsepålen i bunden af hanen er fjernet, som vist på illustrationen.

- 1 Placér en pakningssi til hanen på den røde QRV. Installér den hvide QRV med fastnøgle 19.
 - 2 Placér endnu en pakningssi i den hvide QRV, og monter koldt vandsslangen fra hanen ved hjælp af fastnøgle 19. Hold fast i den klemte del af slangen med papegøjetangen for at forhindre at slangen snor sig.
 - 3 Placér en blå fiberpakning, og monter den blåstribede slange på den hvide QRV ved hjælp af fastnøgle 22 og en papegøjetang.
 - 4 Skub den anden ende af den blåstribede slange ind i push-fit-forbindelsen på CUBE ("IN").
 - 5 Skub den hvidstribede slange ind i push-fit-forbindelsen på CUBE ("OUT").
- Sørg for, at slangerne ikke er blevet bøjedede eller klemte under installationen.

PRO3

- 6 Placér en ny fiberpakning på beholderforbindelsen, og installér T-stykket med fastnøgle 12 og 14.
- 7 Udskift den gamle fiberpakning på slangen til kogende vand med en ny. Fastgør slangen til T-stykket med en 14 mm fastnøgle.
- 8 Skub den hvidstribede slange ind i push-fit-forbindelsen på T-stykket.

NB: Sørg for, at slangerne er ført helt ind i push-fit-forbindelserne, og træk forsigtigt i dem for at sikre, at de sidder fast.

- 9 Fjern beskyttelseshætten af plast fra den anden jack-stik indgang på Quooker-beholderens låg. Forbind det sorte jack-stik til indgangen på Quooker-beholderen.
- 10 Tilslut det blå jack-stik (i den anden ende af kablet) i indgangen bag på CUBE.

NB: CO₂-flasken er under tryk og skal placeres i holderen på siden af CUBE. CO₂-flasken må aldrig placeres vandret.

- 11 Skub den transparente slange med vinkelkoblingen ind i CO₂-indgangen på bagsiden af CUBE ("CO₂").

- 12 Hold CO₂-trykreduktionsventilen lodret. Fjern beskyttelseshætten fra CO₂-flasken, og skru flasken ind i CO₂-trykreduktionsventilen, indtil den ikke kan strammes yderligere. Der kan slippe lidt kulsyre ud, hvilket giver en hvæsende lyd; det er normalt, når dette sker. Skru godt til, så den stopper med at hvæse.
- 13 Placér CO₂-flasken i holderen, og klik den fast på siden af CUBE.
 - Åbn for vandtilførslen.
 - Åbn for den hvide QRV.
 - Tjek for lækager.
- 14 Tilslut strømkablet til CUBE.
- 15 Sæt stikket til CUBE i en 230V stikkontakt med jord.

Har du også lige installeret din beholder?

Færdiggør først ibrugtagning af beholderen i henhold til beholderens vejledning, før du fortsætter med ibrugtagningen af CUBE.

Er installationen klar?

Følg derefter disse trin:

- Tænd for Quooker-systemet igen med Q-knappen på beholderens låg. Beholderen varmer op i 15 minutter.
- Kontrollér, at alt er installeret korrekt, og at vand og CO₂ er korrekt tilsluttet.
- Placér hanen over vasken.
- Klik på skærmen, og gennemgå opstartsprocessen (s. 28). Under denne opstartsproces vil nogle af installationstrinnene blive gentaget for at sikre, at de er udført korrekt.

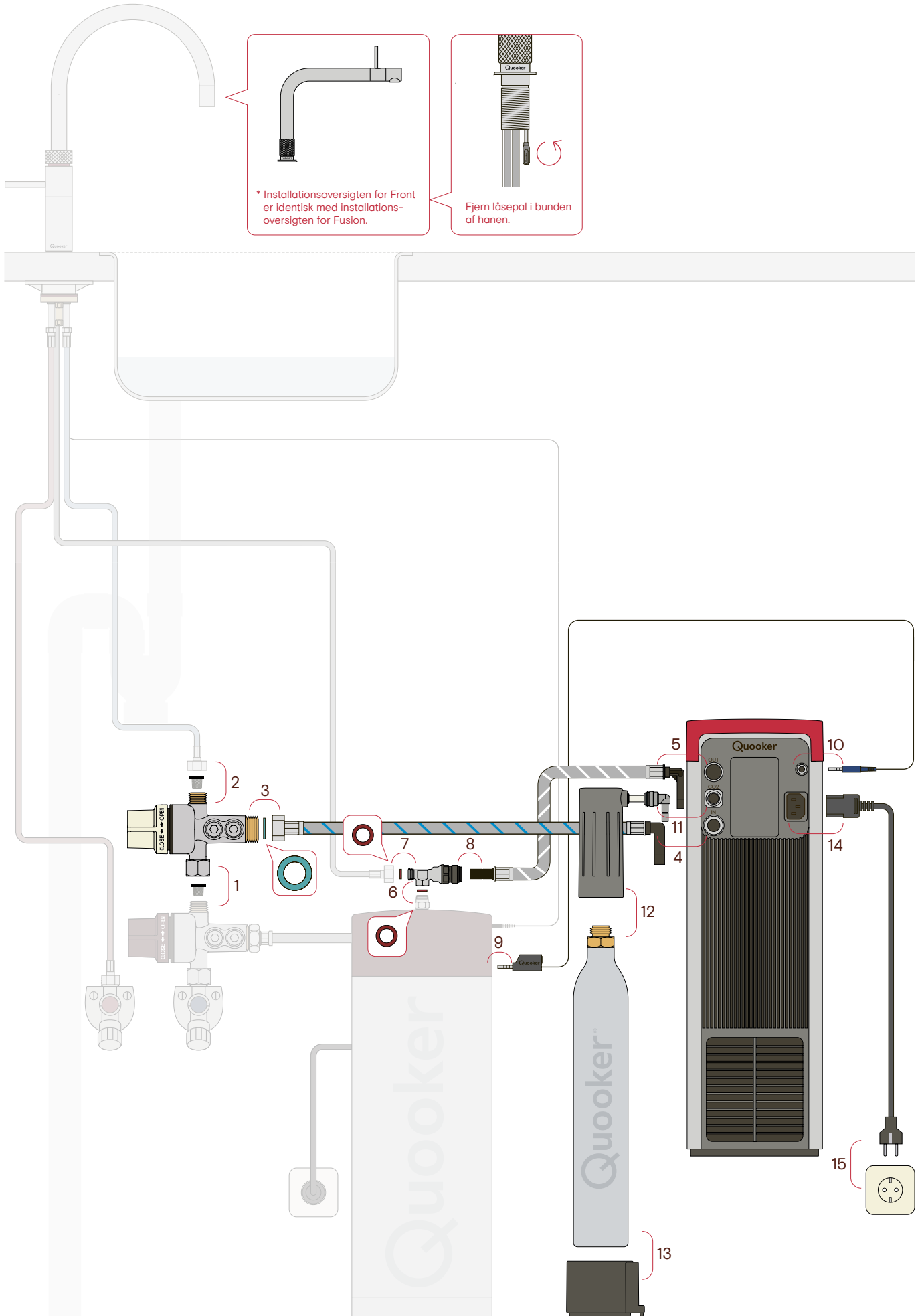

* Installationsoversigten for Front er identisk med installationsoversigten for Fusion.

Fjern låsepal i bunden of hanen.

Fusion / Front*

Nødvendigt værktøj

Fastnøgle størrelse 12, 14, 19 og 22

- Sluk for Quooker-systemet ved hjælp af Q-knappen på beholderens låg. Lad stikket sidde i stikkontakten.
- Lad det kogende og kolde vand løbe, indtil vandet bliver koldt.
- Luk for vandtilførslen.
- Kontrollér, at Quooker-systemet er trykfrit, ved at åbne for det kogende vand. Der bør ikke komme mere vand ud af hanen.
- Fjern stikket fra stikkontakten.
- Frakobl koldt vandsslangen, og fjern den gamle pakningssi.

* Ved installation af Front: Sørg for, at låsepålen i bunden af hanen er fjernet, som vist på illustrationen.

- 1 Placér en pakningssi til hanen på den røde QRV. Installér den hvide QRV med fastnøgle 19.
 - 2 Placér endnu en pakningssi i den hvide QRV, og monter koldt vandsslangen fra hanen ved hjælp af fastnøgle 19. Hold fast i den klemte del af slangen med papegøjetangen for at forhindre at slangen snor sig.
 - 3 Placér en blå fiberpakning, og monter den blåstribede slange på den hvide QRV ved hjælp af fastnøgle 22 og en papegøjetang.
 - 4 Skub den anden ende af den blåstribede slange ind i push-fit-forbindelsen på CUBE ("IN").
 - 5 Skub den hvidstribede slange ind i push-fit-forbindelsen på CUBE ("OUT").
- Sørg for, at slangerne ikke er blevet bøje eller klemte under installationen.

COMBI

- 6 Placér en ny fiberpakning på beholderforbindelsen, og installér T-stykket med fastnøgle 12 og 14.
- 7 Udskift den gamle fiberpakning på slangen til kogende vand med en ny. Fastgør slangen til T-stykket med en 14 mm fastnøgle.
- 8 Skub den hvidstribede slange ind i push-fit-forbindelsen på T-stykket.

NB: Sørg for, at slangerne er ført helt ind i push-fit-forbindelserne, og træk forsigtigt i dem for at sikre, at de sidder fast.

- 9 Fjern beskyttelseshætten af plast fra den anden jack-stik indgang på Quooker-beholderens låg. Forbind det sorte jack-stik til indgangen på Quooker-beholderen.
- 10 Tilslut det blå jack-stik (i den anden ende af kablet) i indgangen bag på CUBE.

NB: CO₂-flasken er under tryk og skal placeres i holderen på siden af CUBE. CO₂-flasken må aldrig placeres vandret.

- 11 Skub den transparente slange med vinkelkoblingen ind i CO₂-indgangen på bagsiden af CUBE ("CO₂").

- 12 Hold CO₂-trykreduktionsventilen lodret. Fjern beskyttelseshætten fra CO₂-flasken, og skru flasken ind i CO₂-trykreduktionsventilen, indtil den ikke kan strammes yderligere. Der kan slippe lidt kulsyre ud, hvilket giver en hvæsende lyd; det er normalt, når dette sker. Skru godt til, så den stopper med at hvæse.
- 13 Placér CO₂-flasken i holderen, og klik den fast på siden af CUBE.
 - Åbn for vandtilførslen.
 - Åbn for den hvide QRV.
 - Tjek for lækager.
- 14 Tilslut strømkablet til CUBE.
- 15 Sæt stikket til CUBE i en 230V stikkontakt med jord.

Har du også lige installeret din beholder?

Færdiggør først ibrugtagning af beholderen i henhold til beholderens vejledning, før du fortsætter med ibrugtagningen af CUBE.

Er installationen klar?

Følg derefter disse trin:

- Tænd for Quooker-systemet igen med Q-knappen på beholderens låg. Beholderen varmer op i 20 minutter.
- Kontrollér, at alt er installeret korrekt, og at vand og CO₂ er korrekt tilsluttet.
- Placér hanen over vasken.
- Klik på skærmen, og gennemgå opstartsprocessen (s. 28). Under denne opstartsproces vil nogle af installationstrinnene blive gentaget for at sikre, at de er udført korrekt.

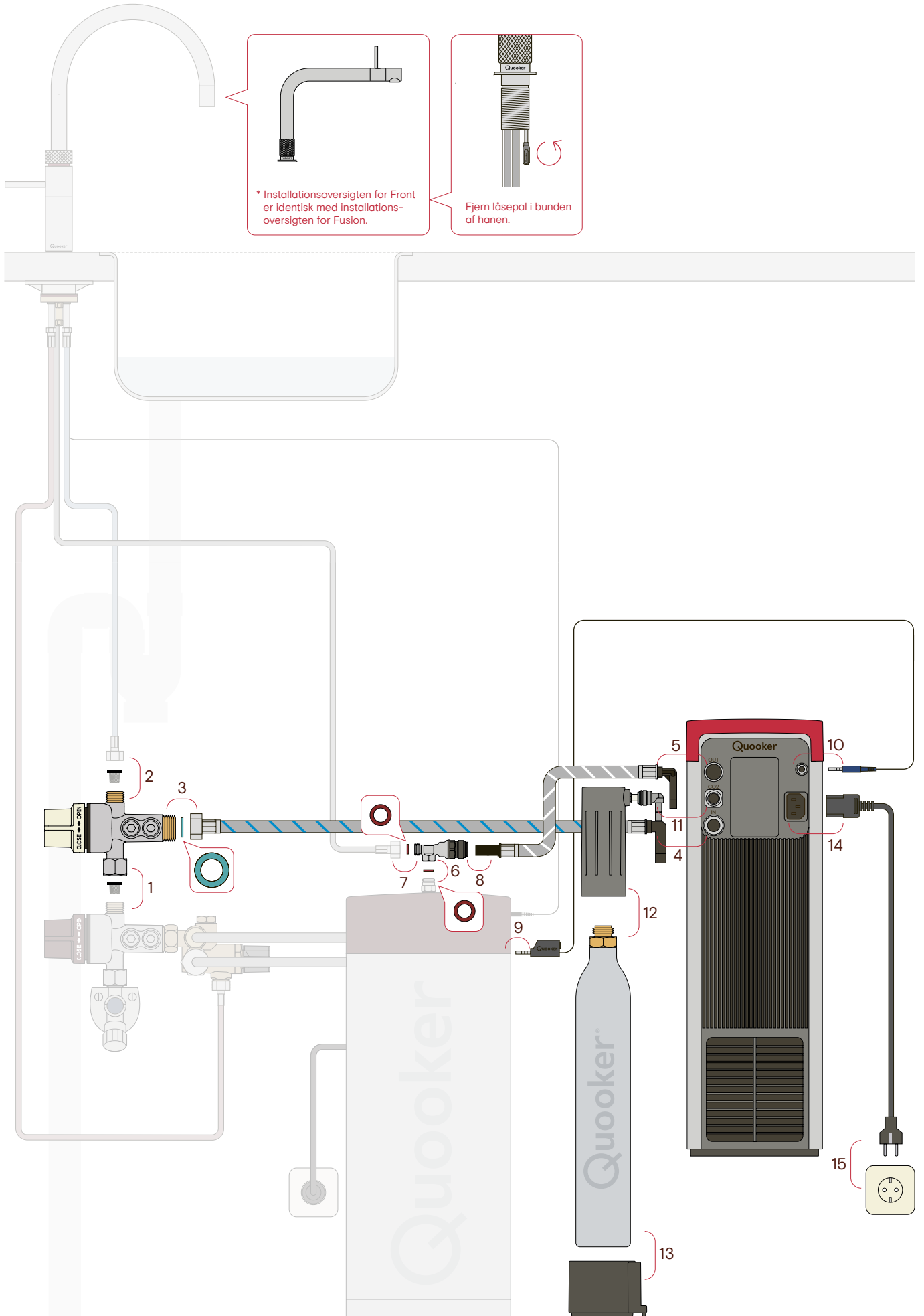

Fusion / Front*

Nødvendigt værktøj

Fastnøgle størrelse 12, 14, 19 og 22

- Sluk for Quooker-systemet ved hjælp af Q-knappen på beholderens låg. Lad stikket sidde i stikkontakten.
- Lad det kogende og kolde vand løbe, indtil vandet bliver koldt.
- Luk for vandtilførslen.
- Kontrollér, at Quooker-systemet er trykfrit, ved at åbne for det kogende vand. Der bør ikke komme mere vand ud af hanen.
- Fjern stikket fra stikkontakten.
- Frakobl koldt vandsslangen, og fjern den gamle pakningssi.

* Ved installation af Front: Sørg for, at låsepålen i bunden af hanen er fjernet, som vist på illustrationen.

- 1 Placér en pakningssi til hanen på den røde QRV. Installér den hvide QRV med fastnøgle 19.
 - 2 Placér endnu en pakningssi i den hvide QRV, og monter koldt vandsslangen fra hanen ved hjælp af fastnøgle 19. Hold fast i den klemte del af slangen med papegøjetang for at forhindre at slangen snor sig.
 - 3 Placér en blå fiberpakning, og monter den blåstribede slange på den hvide QRV ved hjælp af fastnøgle 22 og en papegøjetang.
 - 4 Skub den anden ende af den blåstribede slange ind i push-fit-forbindelsen på CUBE ("IN").
 - 5 Skub den hvidstribede slange ind i push-fit-forbindelsen på CUBE ("OUT").
- Sørg for, at slangerne ikke er blevet bøje eller klemte under installationen.

COMBI+

- 6 Placér en ny fiberpakning på beholderforbindelsen, og installér T-stykket med fastnøgle 12 og 14.
- 7 Udskift den gamle fiberpakning på slangen til kogende vand med en ny. Fastgør slangen til T-stykket med en 14 mm fastnøgle.
- 8 Skub den hvidstribede slange ind i push-fit-forbindelsen på T-stykket.

NB: Sørg for, at slangerne er ført helt ind i push-fit-forbindelserne, og træk forsigtigt i dem for at sikre, at de sidder fast.

- 9 Fjern beskyttelseshætten af plast fra den anden jack-stik indgang på Quooker-beholderens låg. Forbind det sorte jack-stik til indgangen på Quooker-beholderen.
- 10 Tilslut det blå jack-stik (i den anden ende af kablet) i indgangen bag på CUBE.

NB: CO₂-flasken er under tryk og skal placeres i holderen på siden af CUBE. CO₂-flasken må aldrig placeres vandret.

- 11 Skub den transparente slange med vinkelkoblingen ind i CO₂-indgangen på bagsiden af CUBE ("CO₂").

- 12 Hold CO₂-trykreduktionsventilen lodret. Fjern beskyttelseshætten fra CO₂-flasken, og skru flasken ind i CO₂-trykreduktionsventilen, indtil den ikke kan strammes yderligere. Der kan slippe lidt kulsyre ud, hvilket giver en hvæsende lyd; det er normalt, når dette sker. Skru godt til, så den stopper med at hvæse.
- 13 Placér CO₂-flasken i holderen, og klik den fast på siden af CUBE.
 - Åbn for vandtilførslen.
 - Åbn for den hvide QRV.
 - Tjek for lækager.
- 14 Tilslut strømkablet til CUBE.
- 15 Sæt stikket til CUBE i en 230V stikkontakt med jord.

Har du også lige installeret din beholder?

Færdiggør først ibrugtagning af beholderen i henhold til beholderens vejledning, før du fortsætter med ibrugtagningen af CUBE.

Er installationen klar?

Følg derefter disse trin:

- Tænd for Quooker-systemet igen med Q-knappen på beholderens låg. Beholderen varmer op i 20 minutter.
- Kontrollér, at alt er installeret korrekt, og at vand og CO₂ er korrekt tilsluttet.
- Placér hanen over vasken.
- Klik på skærmen, og gennemgå opstartsprocessen (s. 28). Under denne opstartsproces vil nogle af installationstrinene blive gentaget for at sikre, at de er udført korrekt.

Flex

Nødvendigt værktøj

Fastnøgle størrelse 12, 14, 19 og 22

- Sluk for Quooker-systemet ved hjælp af Q-knappen på beholderens låg. Lad stikket sidde i stikkontakten.
 - Lad det kogende og kolde vand løbe, indtil vandet bliver koldt.
 - Luk for vandtilførslen.
 - Kontrollér, at Quooker-systemet er trykfrit, ved at åbne for det kogende vand. Der bør ikke komme mere vand ud af hanen.
 - Fjern stikket fra stikkontakten.
 - Frakobl koldt vandsslangen, og fjern den gamle pakningssi.
- * Lås op for tryk-drej grebet ved hjælp af det medfølgende CUBE oplåsningsværktøj. Isæt værktøjet i åbningen under grebet på bagsiden af hanen. Bevæg værktøjet nedad.

- 1 Placér en pakningssi til hanen på den røde QRV. Installér den hvide QRV med fastnøgle 19.
 - 2 Placér endnu en pakningssi i den hvide QRV, og monter koldt vandsslangen fra hanen ved hjælp af fastnøgle 19. Hold fast i den klemte del af slangen med papegøjetangen for at forhindre at slangen snor sig.
 - 3 Placér en blå fiberpakning, og monter den blåstribede slange på den hvide QRV ved hjælp af fastnøgle 22 og en papegøjetang.
 - 4 Skub den anden ende af den blåstribede slange ind i push-fit-forbindelsen på CUBE ("IN").
 - 5 Skub den hvidstribede slange ind i push-fit-forbindelsen på CUBE ("OUT").
- Sørg for, at slangerne ikke er blevet bøjedede eller klemte under installationen.

PRO3

- 6 Placér en ny fiberpakning på beholderforbindelsen, og installér T-stykket med fastnøgle 12 og 14.
- 7 Udskift den gamle fiberpakning på slangen til kogende vand med en ny. Fastgør slangen til T-stykket med en 14 mm fastnøgle.
- 8 Skub den hvidstribede slange ind i push-fit-forbindelsen på T-stykket.

NB: Sørg for, at slangerne er ført helt ind i push-fit-forbindelserne, og træk forsigtigt i dem for at sikre, at de sidder fast.

- 9 Fjern beskyttelseshætten af plast fra den anden jack-stik indgang på Quooker-beholderens låg. Forbind det sorte jack-stik til indgangen på Quooker-beholderen.
- 10 Tilslut det blå jack-stik (i den anden ende af kablet) i indgangen bag på CUBE.

NB: CO₂-flasken er under tryk og skal placeres i holderen på siden af CUBE. CO₂-flasken må aldrig placeres vandret.

- 11 Skub den transparente slange med vinkelkoblingen ind i CO₂-indgangen på bagsiden af CUBE ("CO₂").

- 12 Hold CO₂-trykreduktionsventilen lodret. Fjern beskyttelseshætten fra CO₂-flasken, og skru flasken ind i CO₂-trykreduktionsventilen, indtil den ikke kan strammes yderligere. Der kan slippe lidt kulsyre ud, hvilket giver en hvæsende lyd; det er normalt, når dette sker. Skru godt til, så den stopper med at hvæse.
- 13 Placér CO₂-flasken i holderen, og klik den fast på siden af CUBE.
 - Åbn for vandtilførslen.
 - Åbn for den hvide QRV.
 - Tjek for lækager.
- 14 Tilslut strømkablet til CUBE.
- 15 Sæt stikket til CUBE i en 230V stikkontakt med jord.

Har du også lige installeret din beholder?

Færdiggør først ibrugtagning af beholderen i henhold til beholderens vejledning, før du fortsætter med ibrugtagningen af CUBE.

Er installationen klar?

Følg derefter disse trin:

- Tænd for Quooker-systemet igen med Q-knappen på beholderens låg. Beholderen varmer op i 15 minutter.
- Kontrollér, at alt er installeret korrekt, og at vand og CO₂ er korrekt tilsluttet.
- Placér hanen over vasken.
- Klik på skærmen, og gennemgå opstartsprocessen (s. 28). Under denne opstartsproces vil nogle af installationstrinnene blive gentaget for at sikre, at de er udført korrekt.

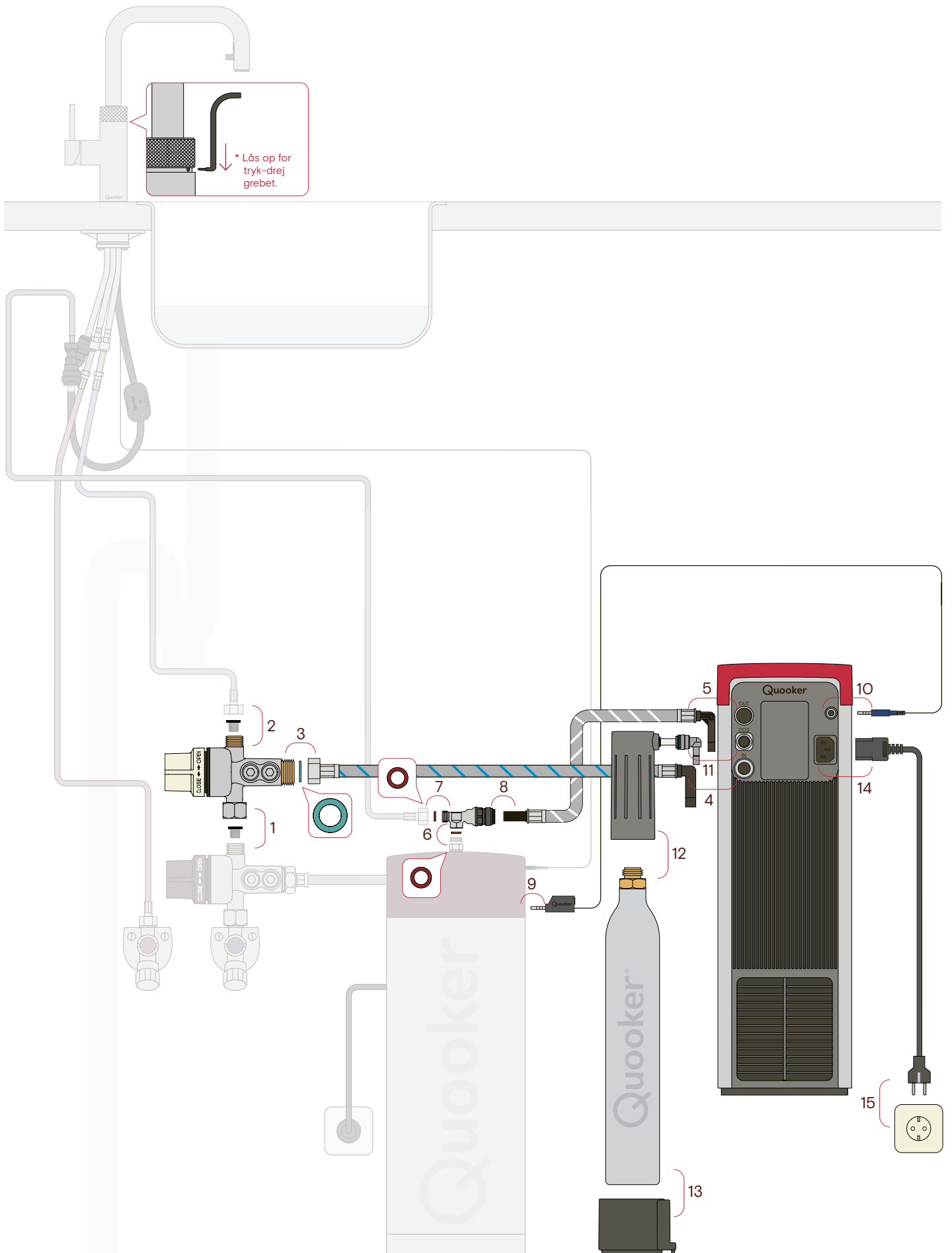

Flex

Nødvendigt værktøj

Fastnøgle størrelse 12, 14, 19 og 22

- Sluk for Quooker-systemet ved hjælp af Q-knappen på beholderens låg. Lad stikket sidde i stikkontakten.
 - Lad det kogende og kolde vand løbe, indtil vandet bliver koldt.
 - Luk for vandtilførslen.
 - Kontrollér, at Quooker-systemet er trykfrit, ved at åbne for det kogende vand. Der bør ikke komme mere vand ud af hanen.
 - Fjern stikket fra stikkontakten.
 - Frakobl koldt vandsslange, og fjern den gamle pakningssi.
- * Lås op for tryk-drej grebet ved hjælp af det medfølgende CUBE oplåsningsværktøj. Isæt værktøjet i åbningen under grebet på bagsiden af hanen. Bevæg værktøjet nedad.

- 1 Placér en pakningssi til hanen på den røde QRV. Installér den hvide QRV med fastnøgle 19.
 - 2 Placér endnu en pakningssi i den hvide QRV, og monter koldt vandsslange fra hanen ved hjælp af fastnøgle 19. Hold fast i den klemte del af slangen med papegøjetang for at forhindre at slangen snor sig.
 - 3 Placér en blå fiberpakning, og monter den blåstribede slange på den hvide QRV ved hjælp af fastnøgle 22 og en papegøjetang.
 - 4 Skub den anden ende af den blåstribede slange ind i push-fit-forbindelsen på CUBE ("IN").
 - 5 Skub den hvidstribede slange ind i push-fit-forbindelsen på CUBE ("OUT").
- Sørg for, at slangerne ikke er blevet bøjedede eller klemte under installationen.

COMBI

- 6 Placér en ny fiberpakning på beholderforbindelsen, og installér T-stykket med fastnøgle 12 og 14.
- 7 Udskift den gamle fiberpakning på slangen til kogende vand med en ny. Fastgør slangen til T-stykket med en 14 mm fastnøgle.
- 8 Skub den hvidstribede slange ind i push-fit-forbindelsen på T-stykket.

NB: Sørg for, at slangerne er ført helt ind i push-fit-forbindelserne, og træk forsigtigt i dem for at sikre, at de sidder fast.

- 9 Fjern beskyttelseshætten af plast fra den anden jack-stik indgang på Quooker-beholderens låg. Forbind det sorte jack-stik til indgangen på Quooker-beholderen.
- 10 Tilslut det blå jack-stik (i den anden ende af kablet) i indgangen bag på CUBE.

NB: CO₂-flasken er under tryk og skal placeres i holderen på siden af CUBE. CO₂-flasken må aldrig placeres vandret.

- 11 Skub den transparente slange med vinkelkoblingen ind i CO₂-indgangen på bagsiden af CUBE ("CO₂").

- 12 Hold CO₂-trykreduktionsventilen lodret. Fjern beskyttelseshætten fra CO₂-flasken, og skru flasken ind i CO₂-trykreduktionsventilen, indtil den ikke kan strammes yderligere. Der kan slippe lidt kulsyre ud, hvilket giver en hvæsende lyd; det er normalt, når dette sker. Skru godt til, så den stopper med at hvæse.
- 13 Placér CO₂-flasken i holderen, og klik den fast på siden af CUBE.
 - Åbn for vandtilførslen.
 - Åbn for den hvide QRV.
 - Tjek for lækager.
- 14 Tilslut strømkablet til CUBE.
- 15 Sæt stikket til CUBE i en 230V stikkontakt med jord.

Har du også lige installeret din beholder?

Færdiggør først ibrugtagning af beholderen i henhold til beholderens vejledning, før du fortsætter med ibrugtagningen af CUBE.

Er installationen klar?

Følg derefter disse trin:

- Tænd for Quooker-systemet igen med Q-knappen på beholderens låg. Beholderen varmer op i 20 minutter.
- Kontrollér, at alt er installeret korrekt, og at vand og CO₂ er korrekt tilsluttet.
- Placér hanen over vasken.
- Klik på skærmen, og gennemgå opstartsprocessen (s. 28). Under denne opstartsproces vil nogle af installationstrinene blive gentaget for at sikre, at de er udført korrekt.

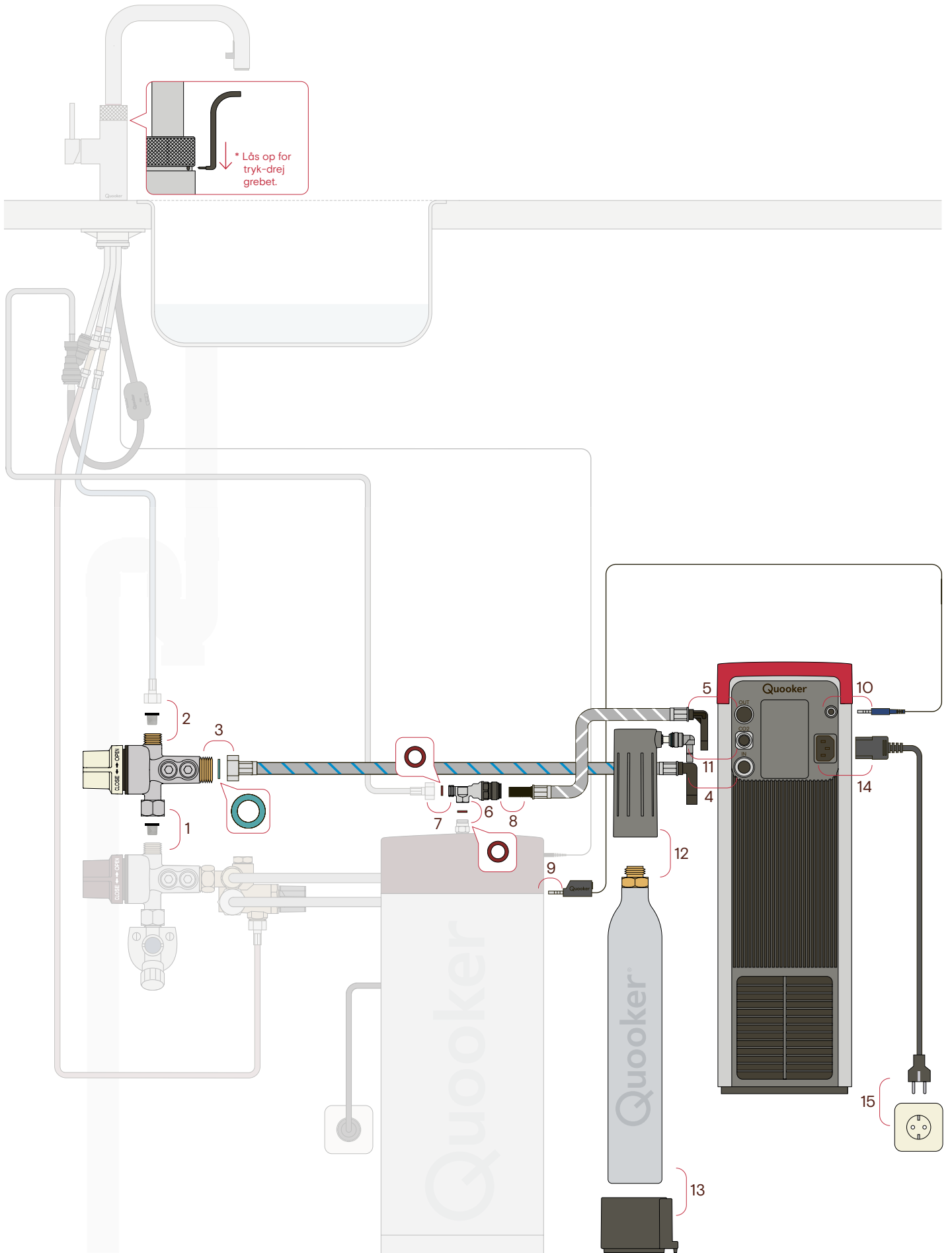

Flex

Nødvendigt værktøj

Fastnøgle størrelse 12, 14, 19 og 22

- Sluk for Quooker-systemet ved hjælp af Q-knappen på beholderens låg. Lad stikket sidde i stikkontakten.
 - Lad det kogende og kolde vand løbe, indtil vandet bliver koldt.
 - Luk for vandtilførslen.
 - Kontrollér, at Quooker-systemet er trykfrit, ved at åbne for det kogende vand. Der bør ikke komme mere vand ud af hanen.
 - Fjern stikket fra stikkontakten.
 - Frakobl koldt vandsslangen, og fjern den gamle pakningssi.
- * Lås op for tryk-drej grebet ved hjælp af det medfølgende CUBE oplåsningsværktøj. Isæt værktøjet i åbningen under grebet på bagsiden af hanen. Bevæg værktøjet nedad.

- 1 Placér en pakningssi til hanen på den røde QRV. Installér den hvide QRV med fastnøgle 19.
 - 2 Placér endnu en pakningssi i den hvide QRV, og monter koldt vandsslangen fra hanen ved hjælp af fastnøgle 19. Hold fast i den klemte del af slangen med papegøjetangen for at forhindre at slangen snor sig.
 - 3 Placér en blå fiberpakning, og monter den blåstribede slange på den hvide QRV ved hjælp af fastnøgle 22 og en papegøjetang.
 - 4 Skub den anden ende af den blåstribede slange ind i push-fit-forbindelsen på CUBE ("IN").
 - 5 Skub den hvidstribede slange ind i push-fit-forbindelsen på CUBE ("OUT").
- Sørg for, at slangerne ikke er blevet bøjedede eller klemte under installationen.

COMBI+

- 6 Placér en ny fiberpakning på beholderforbindelsen, og installér T-stykket med fastnøgle 12 og 14.
- 7 Udskift den gamle fiberpakning på slangen til kogende vand med en ny. Fastgør slangen til T-stykket med en 14 mm fastnøgle.
- 8 Skub den hvidstribede slange ind i push-fit-forbindelsen på T-stykket.

NB: Sørg for, at slangerne er ført helt ind i push-fit-forbindelserne, og træk forsigtigt i dem for at sikre, at de sidder fast.

- 9 Fjern beskyttelseshætten af plast fra den anden jack-stik indgang på Quooker-beholderens låg. Forbind det sorte jack-stik til indgangen på Quooker-beholderen.
- 10 Tilslut det blå jack-stik (i den anden ende af kablet) i indgangen bag på CUBE.

NB: CO₂-flasken er under tryk og skal placeres i holderen på siden af CUBE. CO₂-flasken må aldrig placeres vandret.

- 11 Skub den transparente slange med vinkelkoblingen ind i CO₂-indgangen på bagsiden af CUBE ("CO₂").

- 12 Hold CO₂-trykreduktionsventilen lodret. Fjern beskyttelseshætten fra CO₂-flasken, og skru flasken ind i CO₂-trykreduktionsventilen, indtil den ikke kan strammes yderligere. Der kan slippe lidt kulsyre ud, hvilket giver en hvæsende lyd; det er normalt, når dette sker. Skru godt til, så den stopper med at hvæse.
- 13 Placér CO₂-flasken i holderen, og klik den fast på siden af CUBE.
 - Åbn for vandtilførslen.
 - Åbn for den hvide QRV.
 - Tjek for lækager.
- 14 Tilslut strømkablet til CUBE.
- 15 Sæt stikket til CUBE i en 230V stikkontakt med jord.

Har du også lige installeret din beholder?

Færdiggør først ibrugtagning af beholderen i henhold til beholderens vejledning, før du fortsætter med ibrugtagningen af CUBE.

Er installationen klar?

Følg derefter disse trin:

- Tænd for Quooker-systemet igen med Q-knappen på beholderens låg. Beholderen varmer op i 20 minutter.
- Kontrollér, at alt er installeret korrekt, og at vand og CO₂ er korrekt tilsluttet.
- Placér hanen over vasken.
- Klik på skærmen, og gennemgå opstartsprocessen (s. 28). Under denne opstartsproces vil nogle af installationstrinene blive gentaget for at sikre, at de er udført korrekt.

Opstartsprocedure

CUBE displayet er en touch-skærm med tre knapper. Knapperne til højre og venstre giver dig mulighed for at navigere gennem menuen. Den midterste knap bruges til at bekræfte dit valg. Du hører et kort bip, når du trykker på en knap. Indstillingerne kan justeres ved hjælp af displayet. Der er angivet nogle eksempler nedenfor.

1 Vælg land og sprog

Vælg dit land og sprog ved at navigere med pilene til højre eller venstre. Indstil dit land og sprog ved at klikke på dem.



2 Kontrollér installation

Der udføres nu tre tjek på installationen. Under disse tjek skal du klikke på den højre pil, når du har afsluttet og kontrolleret installationen som beskrevet i denne vejledning.



3 Placér hanen over vasken

Du bliver herefter spurgt, om hanen er placeret over vasken. Det er fordi, der kommer vand ud af hanen i næste trin. Bekræft med højre pileknap.



4 CUBE opstart

CUBE kører herefter et program med fire trin. Under dette program skal du regelmæssigt kontrollere displayet for at sikre, at CUBE ikke viser nogen meddelelser. Efter at have kølet af i cirka 40 minutter vil CUBE vise startskærmen, og den er nu klar til brug.



CUBE indstillinger

Indstil brusniveau

Du kan indstille niveauet af brus under "Indstillinger". Vælg et CO₂-indhold på 100 % eller 50 % ved at trykke på det. Der vises nu et flueben ud for det valgte niveau af brus.



Indstil sprog

Du kan nemt skifte mellem sprog ved at klikke på "Indstillinger" og derefter på "Sprog". Klik på det ønskede sprog. Der vises nu et flueben ud for det valgte sprog.

Sluk for CUBE

Tryk og hold tænd/sluk-knappen nede til venstre på startskærmen (figur 1) i 1,5 sekunder. For at tænde CUBE igen skal du trykke og holde tænd-/sluk-knappen nede i 1,5 sekunder, indtil Quooker- logoet vises.



Efter genstart er det vigtigt at gennemskylle CUBE, tap både afkølet vand og vand med brus. For at sikre god vandkvalitet skal det vand, der opbevares i CUBE, skiftes, hvis der ikke er tappet vand med brus eller afkølet vand i fjorten dage eller mere. Gennemskyl din CUBE ved at klikke på "Indstillinger" og derefter på "Skyl CUBE". Følg de næste trin på skærmen.

Hvis du ønsker at vide mere, kan du læse Tips til brug, der er inkluderet i vejledningen.

Fejlkode

Fejl kode	Icon	Mulig årsag	Resultat	Løsning
E1		Defekt blæser / Blæseren sidder fast / Blæseren er ikke tilsluttet	Blæseren fungerer ikke	Prøv at rengøre blæseren med en børste eller støvsuger. Blæseren er placeret på bagpanelet på CUBE. Hvis problemet fortsætter, skal du kontakte Quooker Serviceafdeling eller vores selvbetjening på selvbetjening.quooker.dk .
E2		Utilstrækkelig kølemiddel / forkert position for temperatursensor / utilstrækkelig ventilation / høj omgivelsestemperatur	Utilstrækkelig køling	Tryk på genstartsikonet på displayet. Sørg for, at CUBE har tilstrækkelig ventilation, som anbefalet på side 5. Hvis problemet fortsætter, skal du kontakte Quooker Serviceafdeling eller vores selvbetjening på selvbetjening.quooker.dk .
E3		Pumpe fungerer ikke; ingen vandforsyning / for meget luft i systemet / højdesensor ikke tilsluttet	Beholderen til vand med brus er ikke blevet genopfyldt	Kontrollér at den hvide QRV er åben (kontraintuitivt). Kontrollér at slangerne ikke er knækkede eller bøjede. Tryk på genstartsikonet på displayet. Hvis problemet fortsætter, skal du kontakte Quooker Serviceafdeling eller vores selvbetjening på selvbetjening.quooker.dk .
E4		Lækage eller kondens	For meget vand i drypbakken	Kontakt vores serviceafdeling eller brug vores selvbetjening på selvbetjening.quooker.dk .
E9		Vandforsyning ikke tilsluttet under opstartsprocessen	Hastigheden på pumpen er for høj under opstartsprocessen	Kontrollér at den hvide QRV er åben (kontraintuitivt). Kontrollér at slangerne ikke er knækkede eller bøjede. Hvis problemet fortsætter, skal du kontakte Quooker Serviceafdeling eller vores selvbetjening på selvbetjening.quooker.dk .
Andet				Kontakt vores serviceafdeling eller brug vores selvbetjening på selvbetjening.quooker.dk .

Frakobling af CUBE

1 Afmonter CO₂-flasken

Skrue CO₂-flasken ud af trykreduktionsventilen. Der kan sive lidt kulsyre ud under dette trin.

2 Sluk for CUBE

Sluk for CUBE ved hjælp af displayet. Fjern ikke strømstik.

3 Tøm beholder og CUBE

Sluk for Quooker-beholderen ved hjælp af Q-knappen, på beholderens låg. Lad strømstikket være i stikkontakten. Åbn den kogende hane (tryk-tryk-drej) og den kolde hane samtidig. Luk først for begge, når vandet er helt koldt. Åbn for hanen med vand med brus (tryk-drej/drej indtil andet klik*), og luk for den, når der ikke kommer mere vand ud. Du skal muligvis aktivere vandet med brus to gange, før CUBE er helt tom.

* Gælder kun, hvis du har en Flex- eller Front.

4 Sluk for CUBE

Luk for den hvide QRV ved at dreje det hvide greb mod "CLOSE". Bekræft, at der ikke er tryk i systemet, ved at aktivere det afkølede vand (tryk-vent-drej/drej indtil første klik*). Der bør ikke komme mere vand ud af hanen.

5 Frakobl CUBE

Fjern jack-stikket fra toppen af CUBE, og tag strømstikket ud af stikkontakten. Fjern nu slangerne. For at fjerne slangerne skal du trykke på ringen på push-fit-forbindelsen med det medfølgende afmonteringsværktøj, mens du trækker slangen ud. Transportér CUBE i beskyttende emballage.

6 Frakobl beholderen til kogende vand

Fjern T-stykket på toppen af Quooker-beholderen med fastnøgle 12 og 14.

7 Tilslut beholderen til kogende vand

Tilslut slangen til kogende vand til Quooker-beholderen (med ny fiberpakning imellem) ved hjælp af en 12 mm og 14 mm fastnøgle. Tænd derefter for beholderen ved at trykke på Q-knappen på beholderens låg.

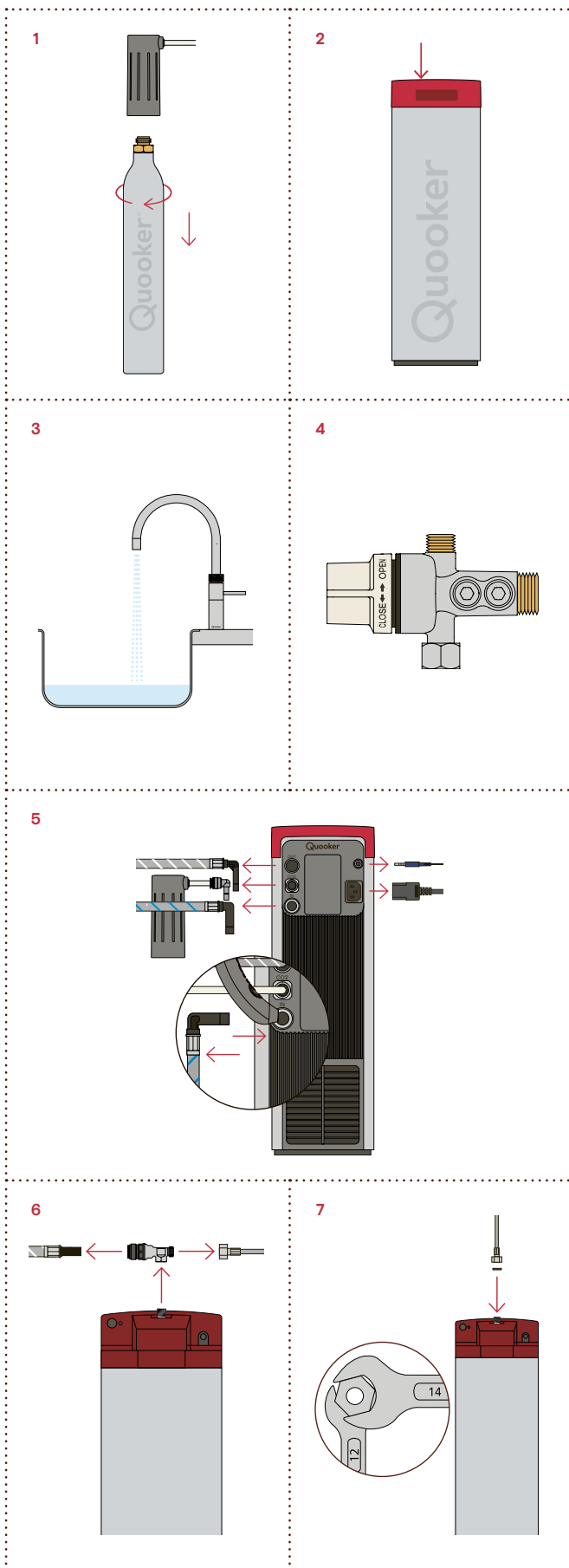

Har du spørgsmål?

Hvis du har spørgsmål, eller hvis du har et problem med dit Quooker-system, så kontakt vores serviceafdeling eller brug vores selvbetjening på selvbetjening.quooker.dk.



